



PATROCINADOR OFICIAL

ALPINE



BAHCO

BAHCO COMPITE 2019

1 septiembre - 31 enero

Precios netos IVA no incluido

EQUIPAMIENTO - CAMBIO DE ACEITE



97,50€

▶ BLE300 ASIENTO CON ALMACENAJE

- Ajustable en altura: 435 - 555 mm
- 3 cajones y 3 módulos bandeja
- Dimensiones: 380 x 380 x 140 mm



90,00€

▶ BLE304 CONJUNTO CAMILLA Y TABURETE

- (Herramientas no incluidas)



▶ BE6217 JUEGO DE VASOS PARA TAPON DE CARTER

- Incluye 17 vasos en cuadrado 3/8"
- Presentación en caja plástica
- Incluye XZN M16 inviolable para cajas de cambio VAG



▶ BLE301 CAMILLA DE PERFIL BAJO

- Respaldo ajustable en 3 posiciones
- Perfil bajo: 120 mm
- Dimensiones: 1020 x 590 mm

63,95€

▶ BBS50 PROTECTOR DE ALETA

- Doble modo de fijación: imán y ventosas



19,50€

▶ 5750 CUBREASIENTO

- Nylon lavable de gran resistencia.



10,00€

▶ BLE305 TABURETE ALTURA AJUSTABLE

- Ajustable de 635mm a 755mm
- Asiento acolchado giratorio de 355mm de diámetro



85,00€



¡ NUEVO PRECIO !!

36,00€

CAMBIO DE ACEITE

▶ BOD8902 RECOGEDORA ACEITE GRAVEDAD Y ASPIRACION SIN VISOR

- 90 Litros de capacidad
- Varillas rígidas de cobre: 5x700mm, 6x700mm
- Flexibles de nylon: 5x700mm, 6x700mm, 7x1000mm, 8x700mm
- Adaptadores BMW y VAG.

340,00€



▶ BOD1016 RECOGEDORA ACEITE 16 L.



21,50€



▶ BOD8901 RECOGEDORA ACEITE POR GRAVEDAD

- 90 litros de capacidad

249,00€



▶ BOD8903A RECOGEDORA DE ACEITE POR GRAVEDAD Y ASPIRACION

- Cámara de visualización de 10L.
- 90 L. de capacidad.
- Varillas rígidas de cobre: 5x700 mm, 6x700 mm.
- Flexibles de nylon: 5x700 mm, 6x700 mm, 7x1000mm y 8x700 mm.
- Adaptadores BMW y VAG.

430,00€

CAMBIO DE ACEITE



▶ **BE62110 LLAVE DE FILTRO DE FLEJE CON MANGO 65-110mm**

17,50€

▶ **BE62155 LLAVE DE FILTRO DE FLEJE CON MANGO 100-155mm**

18,90€

99,90€



▶ **BE630 JUEGO DE 28 LLAVES DE FILTRO DE CAZOleta**

- Juego completo para la mayoría de la flota europea de vehículos: Fiat, Volvo, GM, Ford, Toyota, Mercedes, etc.
- Contiene 28 cazoletas, un adaptador 3/8" y una llave de filtro de 3 garras (30 piezas en total).
- Tabla de aplicaciones incluida.



12,90€

▶ **BE6302712F LLAVE 27MM PARA FILTROS ACEITE FORD-PSA DIESEL**

▶ **BE6701VAG VASO PARA TAPON DE CARTER VAG**



11,50€



▶ **BE6307414F**

- 74mm, 14 caras

10,50€

▶ **BE63064514F1**

- 64,5mm; 14caras
Toyota, Lexus, Subaru 4cil. 1.8l a 2l

12,95€

▶ **BE63064514F2**

- 64,5mm; 14caras
Toyota, Lexus, Subaru 4-6-8cil. 2.5l a 5,7l

12,95€

▶ **BE66152 LLAVE DE CINTA UNIVERSAL**

- Capacidad 150 mm.

15,00€



▶ **LLAVE DE CAZOleta**

▶ **BE6306514F**

- 65mm, 14 caras

7,50€

▶ **BE6307612F**

- 76mm, 12 caras

7,60€

▶ **BE6307614F**

- 74mm, 14 caras

7,60€



TREN RODANTE



▶ **BWSMB17 VASO 17MM PARA ANTIRROBO MERCEDES**

9,00€

▶ **BWSS12P3 JUEGO DE VASOS PARA RUEDAS**

- 17, 19, 21 mm.

19,90€

▶ **BWSMB15 VASO IMPACTO 1/2" 15MM PARA RUEDAS**

8,00€

▶ **BWSHK21 VASO 21MM PARA ANTIRROBO HYUNDAI-KIA**

9,50€



▶ **BWSS12P3L JGO DE TRES VASOS LARGOS PARA RUEDAS**

- 17mm, 19mm y 21mm en cuadrado de 1/2"
- Longitud de 150mm que evita tener que acoplar alargadera

43,00€

▶ **BWTB12P BARRA LIMITADORA DE PAR, 1/2"**

- Para usar en aproximaciones con neumática, y evitar el apriete excesivo
- Alcanzado el par, la barra torsiona avisando así
- No sustituye el uso de la dinamométrica para conseguir el apriete preciso



▶ **BWTVCTT355 DESTORNILLADOR DINAMOMETRICO PARA VAVULAS CON SENSOR TPMS**

- Par prefijado a 0,45Nm.

15,00€



▶ **BS25 PALANCA PARA BRAZO DE SUSPENSION**

130,00€



CODIGO	DESCRIPCIÓN	PRECIO
BWTB12P90	90Nm	9,90€
BWTB12P100	100Nm	9,90€
BWTB12P110	110Nm	9,90€
BWTB12P120	120Nm	9,90€
BWTB12P135	135Nm	9,90€
BWTB12P150	150Nm	9,90€
BWTB12P160	160Nm	9,90€
BWTB12P175	175Nm	9,90€



▶ **BBRPTG1 JUEGO DE GALGAS PARA MEDIR PASTILLAS DE FRENO**

- De 2 a 12mm
- Fácil y rápida visualización del estado de las pastillas de freno
- Fabricadas en aluminio anodizado

11,50€

▶ **BWHPJ12 EXTRACTOR DE RÓTULAS CON HIDRAULICO DE 12T**

- Apertura 70mm. Ancho 36mm

175,00€



▶ **BWTDG1 PROFUNDÍMETRO DIGITAL PARA NEUMATICOS**

- Rango 0-25mm
- Fabricado en acero inoxidable
- Presentado en estuche plástico

21,50€



TREN RODANTE



▶ BBR300P50 REPOSICIONADOR PISTONES DE FRENO

- Reposicionador de izquierdas y derechas.
- Con este producto cubrimos el 90% del parque actual de coches (VW Group, Renault, Citroën, Peugeot...).
- 50 piezas.

140,00€



▶ BBR100 COMPROBADOR LÍQUIDO DE FRENOS DE BOLSILLO

- Para DOT3, DOT4, DOT5.1.
- Funciona con pila AA 1,5V.
- 150mm de largo y 20mm de diámetro.

25,00€

▶ BBRAS14 JUEGO ADAPTADORES PARA TAPONES LÍQUIDO DE FRENOS

- Para su uso con el purgador de frenos BBRBB12

165,00€



▶ BBRBB12 PURGADOR DE FRENOS ELÉCTRICO 12V

- Con selección de modo purgado continuo o por pulsos
- Fácil regulación de presión de trabajo 0,2-3,5 bar
- Válido para DOT3, DOT4 y DOT5.1
- Chasis de acero inoxidable
- Aviso de inversión de polaridad y bajo nivel de líquido
- Válvula interna que impide la entrada de aire en el equipo.
- Adaptador E20PW con sistema de conector rápido
- Tanque de 10l para líquido nuevo y bote de 1l para líquido usado

885,00€



▶ BLT550 TERMÓMETRO INFRARROJOS

- Visor laser
- -50°C a +550°C
- Resolución 0,1°C
- Dist./área medida: 12:1
- Pila 9V. (no incluida)

41,00€



▶ BOD2FS JARRA 2L CON BOQUILLA FLEXIBLE

- 2l capacidad y boquilla 185mm.
- Resistente a productos químicos.

8,80€



▶ 2484/S4 JUEGO DE 4 PALANCAS MULTIUSO

18,50€



▶ BS52 EXTRACTOR RÓTULAS 28-45MM

- Tres cabezas intercambiables para los diferentes tamaños de rótula

136,00€



MECÁNICA

▶ BS30PG COMPRESOR DE AMORTIGUADORES MCPHERSON

- Nuevo modelo más potente y seguro
- Sistema de doble pistón, fuerza de compresión de 24.000N
- Presión de trabajo 5-10 bar
- Apertura máxima de mordazas 450mm, recorrido 300mm
- 4 mordazas de ajuste independiente
- Seguridad: Doble barra con rejilla, válvula de accionamiento sólo con jaula, cable antideslizamiento
- Válido para turismos, 4x4s y furgonetas

N 1.360,00€



¡¡ MÁS SEGURO !!



360,00€

▶ BS15 COMPRESOR DE MUELLES PARA MC PHERSON

- Cuerpo principal.
- Abrazadera.
- 3 pares de mordazas con fundas para no dañar los muelles.

▶ BE253 ALICATE PARA ABRAZADERAS EGR

65,00€



▶ BUC50 ALICATE UNIVERSAL PARA ESCAPES

36,00€



▶ BPOC15 ALICATE PARA ABRAZADERAS OETIKER

42,90€



114,00€

▶ 4590SHS5 JUEGO DE EXTRACTORES

- Para interiores y exteriores de 15 a 80mm.
- Con masa de inercia de 1,2kg.



▶ BPCVB1 EXPANSOR NEUMÁTICO DE GUARDAPOLVOS

129,00€

- Para diámetros de fuelles de 20 a 120mm.



MOTOR



▶ **BE410 EQUIPO PARA PURGA Y RELLENO DEL LÍQUIDO DE REFRIGERACIÓN**

142,00€

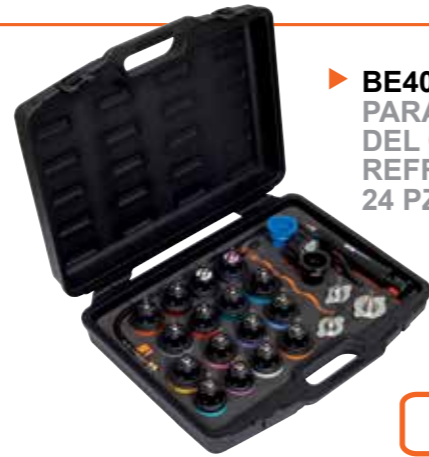

▶ **BE400P24 JUEGO PARA EL CONTROL DEL CIRCUITO DE REFRIGERACION, 24 PZAS.**

230,00€



▶ **BE5200 COMPROBADOR DE PRESION DE ACEITE MOTOR**

- Roscas SAE (Negro): 1/2" x 20 UNF, 3/8" x 20 UNF, 1/4"x18 NPT, 1/8"x 27 UPT, R 1/8" DIN.
- Roscas métricas (Plateado): M10x1.0, M12x1.5, M14x1.5, M16x1.5, M18x1.5.

115,00€



▶ **BE500P24 JUEGO 24 PIEZAS EXTRACCIÓN POLEAS DE ALTERNADOR**

- Cubre la mayor parte del parque automovilístico europeo.

79,00€

▶ **BE1315P7 JUEGO PARA RECTIFICAR ASIENTOS DE INYECTORES**

67,00€



ARTÍCULO	DIMENSIONES	APLICACIONES
	15x19	Aplicaciones universales Delphi/Inyectores Bosch (BMW/PSA/RENAULT/ FORD)
Escariador plano	17x17	Inyectores Bosch (Mercedes CRD)
Escariador angulado	17x17	Mercedes-Benz CDI
Barra de colocación	17x21	Fiat / Iveco
Mango en T		

▶ **BE5350 COMPROBADOR DE RETORNO DE INYECCION EN MOTORES COMMON RAIL**



145,00€

▶ **BE1320S17 JGO PARA LIMPIAR ASIENTOS DE INYECTORES DIESEL**

Contenido:

- Cinco cepillos de acero-latón para limpiar la carbonilla de las paredes internas
- Dos cepillos de nylon-silicona para limpiar el fondo del asiento
- Seis tapones de cierre para proteger la cámara de combustión durante la limpieza
- Cepillo de alambre fino
- Dos adaptadores

Ideal para su uso con la herramienta electroportátil Bahco



69,00€

▶ **BE1310DNS UTIL PARA ASIENTO DE VÁLVULA INYECTORES DENSO**



6,15€

MOTOR



350,00€



▶ **BE5400P COMPRESÍMETRO PARA MOTORES DE GASOLINA**

- Muestra los datos Bar 0-21; PSI 0-300; KPA 0-2068. Memoriza hasta 6 lecturas.
- Maletín que incluye:
 - Manguera flexible (300mm) con conector rápido y adaptador doble M14/M18.
 - Dos barras con tope de goma sellado (una recta y otra acodada).
 - Adaptadores para diferente roscado de bujía.
 - M10x1.0 m.
 - M12x1.25 m.
 - M14x1.25 m.
 - Una gama de juntas tóricas.
 - Batería 9V 6MR61.
 - Caja robusta de plástico termoconformado.

95,00€

▶ **BE5401D COMPRESÍMETRO PARA MOTORES DIESEL**

- Manómetro de 2.5" con un rango de medición - Bar 0-69; PSI 0-1000; con amplia selección de adaptadores para inyectores y calentadores
- Maletín que incluye:
 - Adaptador 90°
 - 20 falsos calentadores
 - 5 adaptadores de inyector
 - 2 juegos de juntas arandelas y toberas
 - 1 set de abrazadera y adaptador de sujeción
 - 6 adaptadores de conexión para medidas de inyectores de coches, furgonetas, camiones, autobuses

▶ **BE301 CENTRADOR DE EMBRAGUES SAC**

N 249,00€



▶ **BE301CM PAREJA DE CENTRADORES DE EMBRAGUE**

- Para diámetros 15-19mm y 20-26,6mm



N 34,90€

▶ **BE762 PAREJA DE LAPEADORES DE VÁLVULAS**

- Diámetros 19, 22 y 32mm.

7,50€



▶ **BE5500 JUEGO VASOS ACANALADOS PARA SENSORES**

- Medidas:
- 3/8": 10,11,12 y 14mm
 - 1/2" 17 y 19mm



N 29,00€

¡ NUEVO PRECIO !

▶ **BE513201 KIT EXTRACCIÓN ELECTRODOS DE CALENTADORES**

- El juego incluye las herramientas necesarias para desmontar la parte del electrodo de los calentadores sin dañar la culata.
- La alternativa es desmontar la culata, por lo que el ahorro de tiempo es considerable.
- Medidas: M8x1, M9x1, M10x1, M10x1,25

275,00€





▶ 74WR-XX LLAVE DINAMOMÉTRICA DE DISPARO

- Precisión del 3% que excede las exigencias ISO6789
- Fiable mecanismo que asegura más de 100.000 ciclos dentro de la precisión
- Carraca de cuadrado pasante que permite aprietes a derechas y a izquierdas (salvo 74WR-25, con carraca standard)
- Anillo azul que avisa visualmente si la llave está bloqueada o no.
- Mango de agradable tacto y resistente a los productos químicos
- Se suministra con certificado individualizado de fábrica
- Made in UK

CODIGO	DESCRIPCIÓN	CUBO	LONGITUD	RANGO	PRECIO
74WR-25	Lladina 1/4" 25Nm	1/4"	221mm	5-25Nm	150,00€
74WR-50	Lladina 3/8" 50Nm	3/8"	335mm	10-50Nm	140,00€
74WR-100	Lladina 1/2" 100Nm	1/2"	387mm	20-100Nm	145,00€
74WR-200	Lladina 1/2" 200Nm	1/2"	470mm	40-200Nm	145,00€
74WR-340	Lladina 1/2" 340Nm	1/2"	685mm	68-340Nm	165,00€
74WR-400	Lladina 3/4" 400Nm	3/4"	686mm	80-400Nm	199,00€



▶ MAM50M GONIÓMETRO DIGITAL

- Adaptador electrónico angular
- Fijación magnética
- Señal visual y de audio con dos LEDs rojas y 10 verdes
- Apagado automático
- 9 memorias para preajuste de valores
- 2 AAA baterías incluidas
- Con estuche de almacenaje
- A= Ø 56 mm; B=37 mm



108,00€



▶ TAW12340 LLAVE DINAMOMÉTRICA ELECTRÓNICA DE PAR Y GRADOS

- Señal visual (led y display), sonora, y vibración.
- Medición en ambas direcciones, con precisión 2% a derechas y 3% a izquierdas
- Avisos de recalibración programables
- Utilizable del 5% de la escala al 100% por lo que una sola llave cubre lo que sería requerido con dos llaves mecánicas y un goniómetro
- Ideal para culatas, embragues,...
- ISO6789

429,00€

▶ 76R3-XX LLAVE DINAMOMÉTRICA DE FLEXIÓN

- La llave se "flexiona" al alcanzar el par, reduciendo el riesgo de excederse en la torsión
- Carraca de cuadrado pasante que permite uso a derechas e izquierdas
- Made in UK



CODIGO	DESCRIPCIÓN	CUBO	LONGITUD	RANGO	PRECIO
76R3-800	Dinamométrica flexión 800Nm	3/4"	1.214mm	200-800Nm	385,00€
76R3-1000	Dinamométrica flexión 1000Nm	3/4"	1.449mm	300-1000Nm	399,00€



http://www.bahco.com/enginefinder



▶ BE502104 UTIL POLEA CIGÜENAL BMW

- BMW 318D, 320D, 520D, X3 2.0D.

62,50€



▶ BE505101 JUEGO CALADO FORD GASOLINA 1.25, 1.4, 1.6

- Ford Fiesta, Focus, Cmax, Mondeo, Fusion
- Motores 1.25, 1.4, 1.6, 1.6Ecoboost, 1.6Ti-VCT

78,00€



▶ BE505204 JGO CALADO DIESEL FORD PSA D

- Ford Fiesta, Focus, C-Max, Mondeo, Galaxy, Volvo 240, V50, P207, P208,...
- Motores 1.4, 1.8, 2.0, 2.2, 2.5,

123,00€



▶ BE507203 JGO CALADO DIESEL PSA

- Citroen, Peugeot
- Motores 1.4D, 1.5D, 1.6D, 1.9D, 2.0D

200,00€



▶ BE508202 JGO CALADO DIESEL RENAULT

- Renault Clio, Kangoo, Laguna, Espace, Mégane, Scenic, Nissan Qashqai, Opel Vivaro
- Motores 1.5D, 1.9D, 2.2D, 2.5D

167,00€



▶ BE508204 JGO CALADO 1.6 DCI DIESEL RENAULT

- Renault Mégane, Scenic, Talismán.
- Motores R9M.

165,00€



▶ BE509205 JUEGO DE CALADO GRUPO VAG DIESEL 1.6, 1.9, 2.0 (UTIL CIGÜENAL REDONDO)

- Audi, Seat, Skoda, Volkswagen
- Motores 1.6TDI CR, 1.9TDI, 2.0TDI CR

35,00€



▶ BE509206 JUEGO DE CALADO GRUPO VAG DIESEL 1.9, 2.0 (UTIL CIGÜENAL OVAL)

- Audi, Seat, Skoda, Volkswagen
- Motores 1.9TDI PD, 2.0TDI PD, 2.0SDI

35,50€



▶ BE523106 PALANCA DE AMARRE DE POLEAS

24,50€



725,00€

▶ BBCE12-F100 CARGADOR ESTABILIZADOR BATERIAS 100A

- Función FLASH REPROGRAM, de estabilización de tensión (entre 13V y 14,8V), imprescindible en diagnosis, suministrando hasta 100A
- Carga automática o manual, seleccionando temporizador e intensidad 4A, 20A, 70A
- Modo desulfatación (15,8V máx)
- Modo mantenimiento
- Para baterías tradicionales, de Calcio, EFB, AGM, Start/Stop o de Gel de 12V
- Cables de 5m y 35mm de sección
- Peso 4,75kg



▶ BELMS12OBDL PROTECTOR DE MEMORIAS OBDII 12V

- Enchufe de entrada auxiliar protegido con fusible
- Con sistema de auto detección

39,95€



44,50€

▶ Cables de batería

▶ BBJL1630

- 16 mm² x 3 m.

22,50€



▶ BBJL2535

- 25 mm² x 3,5 m.

51,50€

▶ BBJL3545

- 35 mm² x 4,5 m.

68,50€

▶ BLBT100 CENTRAFAROS LASER DUAL

- Para faros estándar y de XENON
- Luxómetro digital
- Base anti-vuelco robusta con 4 ruedas que lo hacen fácil de manejar
- Rango de trabajo:
 - Alt. Min: 240 mm.
 - Alt. max: 1 400.
- La barra giratoria permite una rotación de 360° del cuerpo centrafaros sobre el eje de la barra, que lo hace apropiado para ser montado sobre railes
- Certificado CE y NFR63-801

620,00€

▶ BELP1224 PROTECTOR DE PICOS 12/24V



▶ BMMTRMS1 MULTIMETRO

- Modelo Autorrango
- Puerto USB para conexión a PC
- Software para PC en memoria USB incluido
- Retroiluminado
- Indicador de carga de batería del equipo
- Incluye:
 - Estuche
 - Puntas de prueba de 1m, Cat III 1000V, 10A
 - Pinzas de cocodrilo Cat III 1000V, 10A
 - Sonda temperatura
 - Cable USB 1,2m conexión a PC
 - Manual de instrucciones
 - Memoria USB
 - Certificado
 - Pila 9V

112,00€

▶ CARGADORES/MANTENEDORES ELECTRÓNICOS

- Para todo tipo de baterías: AGM, GEL, SLI, Start&Stop,...
- Microprocesador con control multicarga para mayor precisión, seguridad, y vida de la batería.
- Analiza y monitoriza el estado de la batería, con función de mantenimiento.
- Protección de cambio de polaridad

▶ BBCE12-6

65,00€

▶ BBCE12-10

79,00€

▶ BBCE12-15S(*)

99,00€

▶ BBCE24-10

120,00€



(*): Como BBCE12-15 pero incluyendo modo showroom para vehículos de exposiciones



▶ BBCE612-2

44,00€



▶ BBCE12-3

55,00€

CODIGO	TENSIÓN	INTENSIDAD DE CARGA	BATERIAS MÁX
BBCE12-6	12V	6A	130Ah
BBCE12-10	12V	10A	230Ah
BBCE12-15S	12V	15A	230Ah
BBCE24-10	24V	10A	230Ah

¡ENCHUFAR Y LISTO!

CODIGO	TENSIÓN	INTENSIDAD DE CARGA	BATERIAS MÁX
BBCE612-2	6V-12V	2A	46Ah
BBCE12-3	12V	3A	72Ah

▶ BBC420 CARGADOR DE BATERIAS 12/24V

- Asistencia de arranque
- Capacidad nominal: 20/1000Ah

305,00€



▶ BBC620 CARGADOR DE BATERIAS 12/24V

- Asistencia de arranque
- Capacidad nominal: 20/1550Ah
- Temporizador para fijar el comienzo de carga (0-60)

442,00€

▶ Características comunes:

- Para todo tipo de baterías de 6V y 12V incluidas Start&Stop
- Para alternadores y sistemas de carga de 12V y 24V
- Indica 5 estados: Buena, buena y recargar, recargar y comprobar, mala y reemplazar, celda mala y reemplazar
- Para los diferentes standards de baterías:SAE, DIN, EN, IEC, JIS
- Rango operativo de amperios (SAE): 40 ~ 2.000 A
- Pinzas aisladas con 1,8m de cable

▶ BBT60 COMPROBADOR ELECTRÓNICO BATERIAS

199,00€



▶ BBT80 COMPROBADOR ELECTRÓNICO BATERIAS CON IMPRESORA

339,00€

ARRANCADORES

▶ BBA1224-3200 BOOSTER 24V RUEDAS

- Para arrancar en 24V vehículos de hasta 1.500CV, como un tanque Leopard por ejemplo
- Cables de alta calidad de 1,95m y 70mm² de sección
- Pinzas de gran apertura, y la azul dotada de led para acceder fácilmente en sitios oscuros
- Alarma de inversión de polaridad, y fusible de 500A para protección contra cortocircuitos
- Incluye cargador automático de 7A
- 2 baterías AGM espiral de 50Ah.
- Compatible con vehículos híbridos (autobuses,...)

1.795,00€



▶ BBA1224-1700 BOOSTER 12V / 24V

- Nuevas baterías más potentes y resistentes a los esfuerzos sucesivos.
- Intensidad proporcionada en pinza, en lugar de en batería como expresa la competencia.

890,00€



▶ BBA12-1200 BOOSTER 12V

- Nuevas baterías más potentes y resistentes a los esfuerzos sucesivos.
- Intensidad proporcionada en pinza, en lugar de en batería como expresa la competencia.

295,00€



▶ BBH12-1200 BOOSTER CONDENSADORES HIBRIDO

- Con la última tecnología en condensadores/capacitores.
- Los condensadores se activan bien tras 60-120seg conectados a la batería del vehículo a arrancar, bien tras 4-6min conectados a la toma 12V de mechero del vehículo de asistencia.
- Pero el BBH12-1200 de Bahco cuenta además en exclusiva, con una batería de litio auxiliar para los casos en que la propia batería del vehículo fuera incapaz de activar los condensadores y no hubiera otro vehículo donde activarlos.
- 1200A de arranque, válido para coches de gasolina de 5l o diésel de 3.5l
- Condensadores: 5x750 faradios
- Batería de litio de 2.200mAh
- Peso: tan sólo 2,95kg

495,00€



CODIGO	TENSIÓN	INTENSIDAD DE ARRANQUE	PESO	LONGITUD CABLE	SECCIÓN DE COBRE DE CABLE
BBA12-1200	12V	1200 CA	17kg	1,85 m	35 mm ²
BBH12-1200	12V	1200 CA	2,95kg	0,90 m	13 mm ²
BBA1224-1700	12V/24V	2400/1200CA	24kg	1,85 m	35 mm ²
BBA1224-3200	12V/24V	3200/1600CA	58kg	1,95 m	70 mm ²

HIDRAÚLICA

▶ Gatos de carrocerero

- Equipo hidráulico portátil para enderezar carrocerías, etc.
- Sistema de montaje en click para una operación más rápida y sencilla.
- Incluye: bomba de mano, manguera, cilindro hidráulico, espaciador, cabeza de caucho, base plana de caucho, base en V a 90°, plato aserrado, adaptador macho, amplia selección de tubos extensores.
- Entregado en maletín moldeado, la versión 10 Tn está equipado con ruedas para su mejor manejo.



135,00€



210,00€

▶ BH8PR4000 JUEGO GATO CARROCERO 4 TN.

- Capacidad: 4 Tn.

▶ BH8PR1000 JUEGO GATO CARROCERO 10 TN.

- Capacidad: 10 Tn.

▶ PRENSAS 15T - 20T - 30T - 50T

- Pistón cromado y desplazable
- Gran manómetro de glicerina
- Diseño con esquinas curvas
- Pasadores de fijación de la mesa autocentrantes
- Bomba de doble velocidad
- Cabrestante para elevación de la mesa de trabajo
- 8 mandrinos de presión incluidos
- Empuñaduras aisladas
- Accionamiento por palanca y pedal (salvo prensa sobremesa BH715)

Código	Tn.	Pedal/Palanca	Cabrestante	Mandrinos	Kg.	PRECIO
BH715	15	No/Si	No	Si	83	499,00€
BH720	20	Si/Si	Si	Si	157	1.045,00€
BH730	30	Si/Si	Si	Si	203	1.225,00€
BH750	50	Si/Si	Si	Si	301	1.799,00€

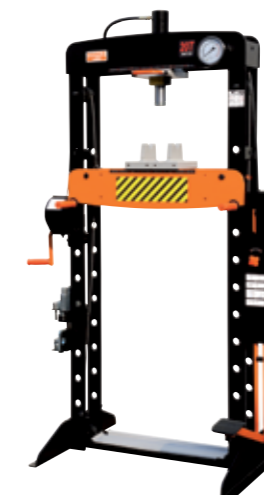
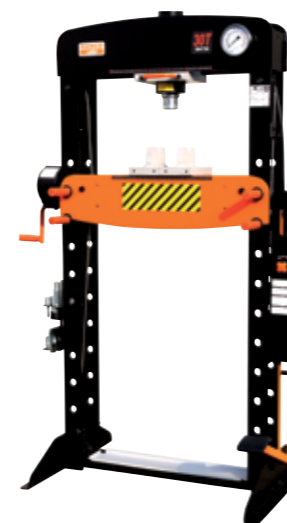
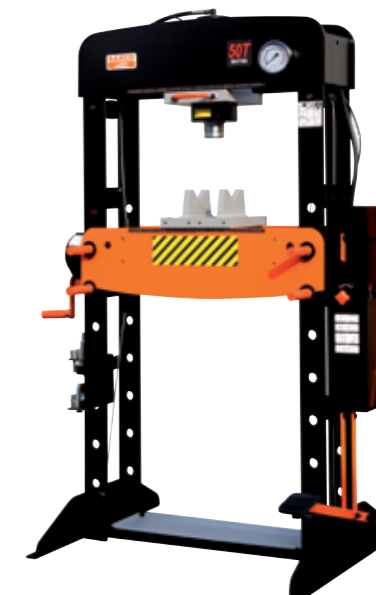

HIDRAÚLICA

BH6FC1000 GRÚA PLEGABLE 1.000 KG.

- Cilindro de doble efecto que reduce el número necesario de golpes al 50%.
- Extrema flexibilidad y áreas de uso:
 - Altura de entrada mínima: 88 mm.
 - Altura máxima del gancho: 2.000 mm.
- Base de pistón giratoria para un bombeo fácil y cómodo desde todas las posiciones.
- Aumento de seguridad debido a:
 - Mecanismo de seguridad "hombre muerto".
 - Válvula para sobrecarga.
 - Gancho de seguridad.
- Dimensiones; 410x670x500 mm.

¡ NUEVO PRECIO !

356,00€



BH5SP500QA GATOS DE FOSO 500 Kg

- Mango giratorio para mover el gato más fácilmente
- Palanca de descenso más cómoda y precisa para el control de velocidad de bajada
- Nuevo pedal de aproximación más cómodo, y subida con muchos menos golpes
- Ruedas con freno (2)
- 1.175 - 2.040 mm.

295,00€

BH8AC2-500 SOPORTE PARA SUJECIÓN DE MOTORES 500KG

- Capacidad aumentada a 500kg
- Sistema de carraca con desmultiplicación 70:1 para cómodo y seguro uso en cualquier posición
- Mango ergonómico para fácil desplazamiento
- Bandeja inferior para recoger líquidos del motor
- Universal y completamente ajustables pasadores de bloqueo
- Ruedas giratorias con freno para fijar de modo seguro la posición
- Extra robusta construcción

246,00€



BH5US1000 CABEZA GIROSCÓPICA PARA GATO DE FOSO

- Capacidad 1.000kg,
- Válido para todos los gatos de foso Bahco

120,00€

BH5DP1000QA GATOS DE FOSO 1000 Kg

- Pistón doble
- Altura mínima 899 mm y máxima elevación 1.957 mm
- Doble pedal, uno para elevación y otro para descenso
- Ruedas con freno (2)

479,00€



HIDRAÚLICA

BH1CD680ST SOPORTE PARA CUATRO CARROS TRANSPORTADORES

49,00€



BH1CD680 CARRO TRANSPORTADOR

- 680kg de capacidad

114,00€



BH6AC1-680A BARRA SOPORTE MOTORES

- Ahora con manivela (plegable) para un fácil equilibrado de la carga
- Soporta 680kg
- Longitud 590mm
- Cadena y placas de alta resistencia

63,00€



BWC1 PAREJA DE CALZOS DE GOMA PARA RUEDAS

9,50€



CABALLETES AUTOMÁTICOS

- El caballete sube automáticamente cuando se libera la palanca de bloqueo.
- Un amortiguador eleva el caballete sin esfuerzo.
- El mecánico siempre tiene una mano libre.
- Producto exclusivo Bahco en Europa.
- Tres capacidades: 3, 5 y 10 T.
- Homologación BS & TÜV.
- Se suministran en parejas.



10 TN.
5 TN.
3 TN.



6 TN.
3 TN.

CODIGO	CAPACIDAD	ALTURA MIN.	ALTURA MAX.	DIMENSIONES	PESO	PRECIO
BH3A3000	3,000	344	510	220 x 188 x 340	10.4	56,00€
BH3A5000	5,000	403	620	280 x 248 x 400	14.4	76,00€
BH3A10000	10,000	526	776	372 x 327 x 502	34.0	152,00€

CABALLETES DE CREMALLERA

- Sistema de posicionamiento con click.
- Zona de posicionamiento extra larga para mejorar la estabilidad así como para prevenir que la unidad se hunda en el suelo.
- Se vende por parejas.

CODIGO	CAPACIDAD	ALTURA MIN.	ALTURA MAX.	PRECIO
BH33000	3.000 Kg.	288 mm.	425 mm.	32,00€
BH36000	6.000 Kg.	395 mm.	605 mm.	58,00€

► BH13000 GATO 3 TN.

- Pedal redondeado extralargo para un mejor acceso desde cualquier posición.
- Doble pistón que reduce el número de golpes necesarios al 50%.
- Ruedas recubiertas de acero y poliuretano que garantizan durabilidad y un manejo silencioso.
- Altura mínima: 90 mm.
- Altura máxima: 552 mm.
- Longitud: 820 mm.
- Peso: 46 Kg.



220,00€



► BH13000QA GATO 3TN APROX RÁPIDA.

- Muy rápido en fase de Aproximación. Nuevo Diseño del Chasis.
- Elevación Máxima: 590 mm. Altura Mínima: 90 mm.
- Ruedas Frontales Convexas: Mejor maniobrabilidad.
- Nueva Bandeja Plástica - Mejor Imagen y Mayor capacidad.
- Nuevo Cardan con Sistema de Bloqueo. Impide deformación del Cardan.
- Pedal de aproximación con funda de goma.
- Nuevo Diseño en Pistones. Cubiertos para evitar entradas de suciedad.
- Sistema LSC (Bajada con peso a velocidad baja)



242,00€



► BH12000 GATO EXTRABAJO 2 TN.

- Pedal redondeado extralargo para un mejor acceso desde cualquier posición.
- Doble pistón que reduce el número de golpes necesarios al 50%.
- Ruedas recubiertas de acero y poliuretano que garantizan durabilidad y un manejo silencioso.
- Altura mínima: 70 mm.
- Altura máxima: 490 mm.
- Longitud: 790 mm.
- Peso: 42 Kg.



249,00€



410,00€



► BH9BJ22SSH GATO NEUMÁTICO 2 NIVELES

- 2Tn.
- 115-425 mm.
- Incluye extensión 60 mm.

► BH11500 GATO EXTRABAJO EXTRALARGO 1,5 TN.

- Pedal redondeado extralargo para un mejor acceso desde cualquier posición.
- Doble pistón que reduce el número de golpes necesarios al 50%.
- Ruedas recubiertas de acero y poliuretano que garantizan durabilidad y un manejo silencioso.
- Altura mínima: 70 mm.
- Altura máxima: 610 mm.
- Longitud: 945 mm.
- Peso: 45 Kg.

335,00€



► BH1A1500 GATO DE ALUMINIO 1,5 TN.

- Solo 12 Kg.
- Altura mínima: 82 mm.
- Altura máxima: 375 mm.
- Longitud: 567 mm.
- Suministrado con bolsa de nylon para su transporte.



205,00€

► BH1A2500 GATO ALUMINIO 2,5 TN.

- Cuerpo 100% de aluminio que asegura un gato flexible y ligero.
- ¡Solo 25 Kg.!
- Altura mínima: 95 mm.
- Altura máxima: 485 mm.
- Longitud: 740 mm



315,00€

► GATOS DE BOTELLA ROSCADA

- Gato de botella.
- Carcasa roscada a la base.
- Condiciones de trabajo: -20 a 70 °C.

CODIGO	CAPACIDAD	ALTURA MIN.	ALTURA MAX.	PRECIO
BH4S2	2.000 Kg.	181 mm.	345 mm.	17,50€
BH4S4	4.000 Kg.	194 mm.	372 mm.	22,00€
BH4S6	6.000 Kg.	194 mm.	413 mm.	29,00€
BH4S8	8.000 Kg.	230 mm.	465 mm.	38,50€
BH4S12	12.000 Kg.	230 mm.	465 mm.	48,00€
BH4S20	20.000 Kg.	242 mm.	452 mm.	66,00€



► GATOS DE BOTELLA SOLDADA

- Hidráulicos de alta calidad para uso profesional.
- Su carcasa soldada asegura una mayor durabilidad y reduce el riesgo de fuga.
- Condiciones de trabajo: -20 a 70 °C.

CODIGO	CAPACIDAD	ALTURA MIN.	ALTURA MAX.	PRECIO
BH42	2.000 Kg.	172 mm.	372 mm.	37,50€
BH45	5.000 Kg.	212 mm.	468 mm.	50,00€
BH410	10.000 Kg.	220 mm.	483 mm.	67,00€
BH415	15.000 Kg.	231 mm.	498 mm.	86,00€
BH420	20.000 Kg.	241 mm.	521 mm.	104,00€
BH430	30.000 Kg.	244 mm.	492 mm.	140,00€



VEHÍCULO INDUSTRIAL

CABALLETES PARA VEHÍCULO INDUSTRIAL

CODIGO	CAPACIDAD	mm.	mm.	CODIGO	CAPACIDAD	mm.	mm.
BH3SQ7000	7.000 kg/u.	268	420	BH3HD12000	12.000 kg/u.	345	515
BH3SQ15000	15.000 kg/u.	338	500	BH3HD16000	16.000 kg/u.	480	720
BH3HD8000	8.000 kg/u.	385	600	BH3HD20000A	20.000 kg/u.	795	1.150



- ▶ **BH3SQ7000**
66,00€
- ▶ **BH3SQ15000**
132,00€
- ▶ **BH3HD8000**
65,00€
- ▶ **BH3HD12000**
95,00€
- ▶ **BH3HD16000**
120,00€
- ▶ **BH3HD20000A**
170,00€

GATOS OLEONEUMÁTICOS

- La rueda de apoyo ubicada en la palanca evita lesiones y permite una mayor maniobrabilidad del gato.
- La protección de poliuretano de la palanca de acero evita arañazos al vehículo.
- Mango de transporte con agarre blando.
- Ruedas extra grandes y gruesas de poliuretano que superan con facilidad obstáculos propios del taller como mangueras, etc.
- Se incluyen dos adaptadores para incrementar aún más la posible elevación:
 - 45 mm.
 - 75 mm.

CODIGO	mm	mm.	mm.	mm.
BH23015C	150	224-30T	292-15T	-
BH23015	150	222-30T	288-15T	-
BH2604020	150	207-60T	255-40T	306-20T
BH2402010	125	183-40T	225-20T	279-10T



▶ **BH23015C GATO OLEONEUMÁTICO COMPACTO 30/15 TN.**

¡ NUEVO PRECIO !!
885,00€



▶ **BH2402010 GATO OLEONEUMÁTICO BAJO 40/20/10 TN.**

- Nivel muy bajo de entrada: 125 mm.
- Peso: 50 Kg.

1.279,00€



▶ **BH2604020 GATO OLEONEUMÁTICO 60/40/20 TN.**

1.760,00€

▶ **BH23015 GATO OLEONEUMÁTICO 30/15 TN.**

- Diseño para industria pesada que asegura su durabilidad.
- Peso: 51,5 Kg.

1.235,00€

VEHÍCULO INDUSTRIAL-NEUMÁTICA

ENROLLADORES MANGUERA AIRE



142,00€

▶ **BLCR230SC ENROLLADOR CABLE 230V**

- Enchufe SCHUKO
- 15 m.
- 3 cables de 1,5 mm² sección con tierra
- Botón fusible
- Mecanismo de carraca
- IP24



Código	Descripción	Conexión	Diam.	Long.	PRECIO
BPHRC815	Enrollador manguera 8 mmx15 m	1/4"	8 mm	15 m	142,00€
BPHRC1015	Enrollador manguera 10 mmx15 m	3/8"	10 mm	15 m	150,00€
BPHRC1020	Enrollador manguera 10 mmx20 m	3/8"	10 mm	20 m	205,00€
BPHRC1316	Enrollador manguera 13 mmx15 m	1/2"	13 mm	15 m	225,00€
BPHRO1315	Enrollador manguera 13 mmx15 m metalico abierto	1/2"	13 mm	15 m	310,00€



▶ **BP905P PISTOLA NEUMÁTICA 1"**

- Par máximo: 2.440Nm
- Peso: 6,3kg

615,00€

▶ **BP219L PISTOLA SOPLADORA**

- Larga boquilla, 330mm

9,90€



▶ **BP901L LLAVE DE IMPACTO 1" EJE LARGO**

- Eje 9"
- Par máximo: 3.500Nm
- Peso: 13,3kg

595,00€



565,00€

▶ **BH8AC3-600 GATO SACARRUEDAS CAMIÓN**

- Para diámetros de ruedas 300-1300mm
- Capacidad 600kg



▶ **BP905L LLAVE DE IMPACTO 1" LIGERA EJE LARGO**

- Eje 8,3"
- Par máximo 2.440Nm
- Peso: 7,2kg

625,00€



186,50€

▶ BPC813K1 JUEGO DE MININEUMÁTICA CON VASOS COMPACTOS

- Con vasos ultracortos para aprovechar mejor su capacidad: 13, 14, 16, 17, 19, 21, 22, 24mm.
- Presentado en maletín con Foam extraíble para su colocación en carro.



135,00€

▶ BPC813 MINI LLAVE DE IMPACTO 1/2"

- 120mm longitud total
- Cambio de sentido con una sola mano
- Par máx: 678Nm
- Consumo aire: 113l/min
- Peso: 1,54kg



125,00€

▶ BP815 LLAVE DE IMPACTO NEUMÁTICA DE 1/2"

- Par max. 825 Nm.
- Peso: 1,95 Kg.



156,00€

▶ BPC814 LLAVE DE IMPACTO COMPACTA 1/2"

- Cambio de sentido con una sola mano
- Par máx: 624Nm
- Consumo aire: 113l/min
- Peso: 1,24kg



160,00€

▶ BPC815 LLAVE IMPACTO 1/2" ALTA POTENCIA

- Cambio de sentido con una sola mano
- Par máx: 1.112Nm
- Consumo aire: 113l/min
- Peso: 1,91kg



379,00€

▶ BPC817 LLAVE IMPACTO 3/4"

- Cambio de sentido con una sola mano
- Par máx: 2.034Nm
- Consumo aire: 198l/min
- Peso: 3,44kg



269,00€

▶ BP814A LLAVE IMPACTO ACODADA 1/2"

- Muy práctica para sitios restringidos como esferas de suspensión V.I.,...
- Ideal cuando se necesita más par que con una carraca neumática
- 80mm de alto, 244Nm de par



92,50€

▶ BP700 MINI CARRACA 1/4"

- Longitud: 133 mm.
- Par: 0-30 Nm.
- Consumo aire: 65 l/min.



108,00€

▶ BP821 CARRACA 1/2"

- Par: 0-67 Nm.
- Consumo aire: 120 l/min.
- 150 RPM.



165,00€

▶ BP824 SIERRA RECÍPROCA NEUMÁTICA

- Golpes por minuto: 10.000.
- Peso: 0,5 Kg.



110,00€

▶ BP825 TALADRO REVERSIBLE 13mm

- 450 RPM.
- Consumo aire: 105 l/min.



107,00€

▶ BP115 AMOLADORA ANGULAR

- 20.000 RPM.
- Consumo aire: 113 l/min.
- Boquilla 6 mm.



85,00€

▶ BP822 MINI AMOLADORA

- 25.000 RPM.
- Consumo aire: 170 l/min.
- Boquilla de 3 y 6 mm.



180,00€

▶ BP601 LIJADORA ORBITAL COMPOSITE

- Plato velcro 150mm
- Orbits 5mm



105,00€

▶ BPN010 PISTOLA LIMPIADORA

HERRAMIENTA PARA TALLER



▶ **BLTS7P LÁMPARA-LINTERNA DE BOLSILLO**
30,00€



▶ **BLTS10 LÁMPARA-LINTERNA EXTRA DELGADA**
35,00€



65,00€

▶ **BLTFS6U LÁMPARA-LINTERNA CON LUZ UV**
• Incorpora en la base 6 led UV para fugas a/a



▶ **BLX128 LÁMPARA PARA CAPÓ A BATERIAS**
119,00€



▶ **BLS68 LÁMPARA DE TALLER 68 LED SMD**



▶ **JUEGO DE 49 PUNTAS DE 10MM.**
▶ **BE5049 TORX INVIOLEBLE**
▶ **BE5049T TORX NORMAL**

- Juego 49 puntas 10mm.
- Puntas de 30 y 75 mm de longitud:
 - TORX: T-20, T-25, T-27, T-30, T-40, T-45, T-50, T-55, T-60.
 - XZN: M5, M6, M8, M10, M12.
 - HEX: 4, 5, 6, 7, 8, 10, 12 mm.
- Vasos con puntas:
 - 200 mm.: T-30, T-40, T-45.
 - 100 mm.: T-70.
 - 70 mm.: T-80.
- Adaptadores portapuntas -/8" y 1/2".

63,00€



▶ **BFRL11 LÁMPARA DE CABEZA**
• 2 modos de luz, bajo destello (20%) y alto destello (100%)
• Lente óptica
• Funciona con pilas

34,20€



▶ **BLTFC1 LÁMPARA-LINTERNA COMPACTA Y LIGERA CON ALUMINIO**

49,00€

59,00€

Código	Nº de leds		Lumens	Angulo difusión	Autonomía	Carga	Batería	Norma IP
	Lámpara	Linterna						
BLTS7P	7 SMD	1 SMD	45	90°	4h	3h	Li-ion 750mAh	IP20
BLTS10	10 SMD	1 SMD	180	90°	2h	4h	Li-ion 1200mAh	IP20
BLTFC1	1 COB	1 SMD	220	120°	2h30	3h	Li-ion 2000mAh	IP20
BLTFS6U(*)	4 SMD	1 SMD	250	90°	4h	3h	Li-ion 2100mAh	IP20
BLX128	128 SMD	...	575	...	3h	6h30	Li-ion 4400mAh	IP65
BLS68	68 SMD	...	350	...	3h	4h30	Li-ion 3300mAh	IP65

HERRAMIENTA PARA TALLER

▶ **2485 LEVA PARA CLIPS DE GUARNECIDOS**
5,50€



▶ **9031 LLAVE AJUSTABLE GRAN APERTURA**
• 218mm long, 38mm apertura
19,90€



B219.210 JUEGO 10 DESTORNILLADORES TORX
• Incluye: T6, T8, T9, T10, T15, T20, T25, T27, T30, T40

35,90€



▶ **1RM/SH8 JUEGO DE 8 LLAVES COMBINADAS CON CARRACA**
• Medidas: 8, 10, 11, 12, 13, 14, 17, 19mm

129,00€



▶ **42RM/S12 JUEGO DE LLAVES DE CARRACA MULTI-ARTICULADAS**
• Combina la articulación de la cabeza con la del mango
• Articulación del mango con bloqueo
• 12 cabezas bihex de 8 a 19mm

195,00€



▶ **8120-1/4 CARRACA 1/4" CABEZA GIRATORIA**
• Rotación de 270°
• Carraca de 72 dientes
21,90€



▶ **8120-1/2 CARRACA 1/2" CABEZA GIRATORIA**
33,50€



▶ **BE1TH-S6 JUEGO DE 6 LLAVES HEXAGONALES EN T**
• Mango corredizo
• Medidas: 2,5-3-4-5-6-8mm
53,00€



▶ **3734NS/9 JUEGO DE 9 BOTADORES 2-10MM**
29,50€

HERRAMIENTA PARA TALLER

DD/S14 JUEGO DE 14 VASOS IMPACTO 1/2" LARGOS

- Medidas, de 10 a 27mm

52,90€



BPBLS4 JUEGO DE 4 PALANCAS LARGAS PARA GOLPEO

- Acero de altísima resistencia
- Con sufridera en el mango para su uso en golpeo



135,00€

S81MIX JULLAVASO 1/4" Y 1/2" 56 PIEZAS

- Medidas 1/4" de 5 a 13mm
- Medidas de 1/2" de 10 a 24mm
- Llaves combinadas de 8 a 19mm
- Alicata cortante, de bocas semirredondas y tenacilla

139,00€



S138 JULLAVASO 1/4-3/8-1/2 138 PIEZAS

- Medidas 1/4" cortos y largos 4-13mm
- Medidas 3/8" 6-22mm
- Medidas 1/2" 10-34mm y 3/8" 1.3/16"
- Llaves combinadas 7-19mm

199,00€

S108 JULLAVASO 1/4" Y 1/2" 108 PIEZAS

- 13 Llaves combinadas 7-19mm
- 4 Llaves de vaso articuladas 8-15mm.
- 22 Vasos hex 1/4" cortos y largos 4-13mm.
- 24 Vasos con punta 1/4" plana, hex, Philips, Torx
- 20 Vasos hex 1/2" 8-32mm
- 6 Vasos Torx 1/2" E12-E24
- 4 Vasos impacto 1/2" 17-19-21-24mm.
- Carracas 1/4", 1/2" y accesorios

186,00€



S910 JULLAVASO 1/4" Y 1/2" 91 PIEZAS

- Medidas 1/4" cortos y largos de 4 a 13mm
- Medidas de 1/2" de 10 a 32mm
- 6 Llaves combinadas de 8 a 17mm
- 4 Llaves de vaso articuladas de 8 a 15mm

135,00€

SLX17 JULLAVASO 3/4"

- Medidas de 22 a 50 mm.
- Mango de carraca extensible.

179,00€



COMPOSICIONES



FF1ASET-AUTO10 COMPOSICIÓN 211HTAS

- 21 Laves combinadas 6-32mm
- 11 Llaves fijas 6-7mm a 30-32mm
- 1 Ajustable moleta lateral 8"
- 12 Llaves acodadas 6-32mm
- Llave filtro de fleje
- Llave de carter 8-10mm
- 17 vasos con punta para carter
- Vasos y accesorios 1/4"
- Vasos y accesorios 3/8"
- Vasos y accesorios 1/2"
- 83 piezas
- 9 Destornilladores mango T, Torx T10 a T50
- 3 Destornilladores planos
- 2 Destornilladores PH1, PH2
- 1 Destornillador porta puntas 1/4"
- Juego 31 puntas 1/4"
- 4 Alicates arandelas int-ext 180mm
- 1 Alicata corte lateral 160mm
- 1 Alicata universal 180mm
- 1 Alicata bocas semirredondas 200mm
- 1 Grip bocas curvas 200mm
- 1 Martillo nylon 35mm
- 1 Martillo bola
- 1 cincel 200mm
- 7 botadores 2-10mm

ii NUEVO PRECIO !!
950,00€



FF1ASET-AUTO6 COMPOSICIÓN 4 CAJONES 202 HTAS

- 21 Laves combinadas 6-32mm
- 11 Llaves fijas 6-7mm a 30-32mm
- 1 Ajustable moleta lateral 8"
- 49 puntas de 10mm
- 56 vasos y accesorios de 1/4" y 1/2"
- 9 Destornilladores mango T, Torx T10 a T50
- 3 Destornilladores planos
- 2 Destornilladores PH1, PH2
- 1 Destornillador porta puntas 1/4"
- Juego 31 puntas 1/4"
- 4 Alicates arandelas int-ext 180mm
- 1 Alicata corte lateral 160mm
- 1 Alicata universal 180mm
- 1 Alicata bocas semirredondas 200mm
- 1 Grip bocas curvas 200mm
- 1 Martillo nylon 35mm
- 1 Martillo bola
- 1 cincel 200mm
- 7 botadores 2-10mm

ii NUEVO PRECIO !!
650,00€



FF1ASET-AUTO3 COMPOSICIÓN 3 CAJONES 140 HTAS

- 21 Llaves combinadas 6-32 mm
- 1 Alicata universal 180 mm
- 1 Alicata boca semirred recto
- 1 Tenacilla picoloro 250
- 1 Alicata corte diagonal 160 mm
- 1 Tijera electricista
- 1 Grip bocas curvas 250 mm
- Juego 31 de puntas 1/4"
- 5 Destornilladores boca plana
- 2 Destornilladores PH1, PH2
- 7 Destornilladores Torx T10 a T40
- 1 Destornillador portapuntas 1/4"
- 2 Destornilladores extracortos
- Juego de 9 allen con bola largas
- Juego de 8 llaves Torx
- 1 Punzón
- 6 Botadores 2-6, 8 mm
- 1 Martillo de bola
- 1 Martillo de nylon
- 1 Flexómetro 3 m
- 21 Vasos y accesorios 1/2" 10 mm-32 mm
- 17 Vasos y accesorios 1/4" 4 mm-13 mm

595,00€

EL HUB DE ALMACENAMIENTO E72

Características comunes

- Chasis doble reforzado en áreas clave.
- Cajones de apertura total con guías de rodamientos de bola.
- Asas para desplazamiento de alta resistencia.
- Cierre centralizado con llave (2).
- Carga máxima admitida: 600 Kg.
- Capacidad de carga por cajón: 30 Kg.
- Ruedas: llanta de composite y banda de rodadura de goma.
- Ruedas de 125x30 mm. 2 fijas y 2 pivotantes con freno.
- Dimensiones exteriores: 954x677x501 mm.



1472K5
CARRO 5 CAJONES

- Dimensiones cajones:
- 1 cajón: 543x445x65 mm.
- 2 cajones: 543x445x131 mm.
- 2 cajones: 543x445x197 mm.
- Peso carro: 61 Kg.

Color
1472K5. Naranja
1472K5RED. Rojo
1472K5BLUE. Azul
1472K5BLACK. Negro

HUB
NOVEDAD
375,00 €



1472K6
CARRO 6 CAJONES

- Dimensiones cajones:
- 3 cajones: 543x445x65 mm.
- 2 cajones: 543x445x131 mm.
- 1 cajones: 543x445x262 mm.
- Peso carro: 65 Kg.

Color
1472K6. Naranja
1472K6RED. Rojo
1472K6BLUE. Azul
1472K6BLACK. Negro

HUB
NOVEDAD
395,00 €



1472K7
CARRO 7 CAJONES

- Dimensiones cajones:
- 5 cajones: 543x445x65 mm.
- 1 cajón: 543x445x131 mm.
- 1 cajón: 543x445x262 mm.
- Peso carro: 68 Kg.

Color
1472K7. Naranja
1472K7RED. Rojo
1472K7BLUE. Azul
1472K7BLACK. Negro

HUB
NOVEDAD
415,00 €



1472K8
CARRO 8 CAJONES

- Dimensiones cajones:
- 6 cajones: 543x445x65 mm.
- 1 cajón: 543x445x131 mm.
- 1 cajón: 543x445x197 mm.
- Peso carro: 68 Kg.

Color
1472K8. Naranja
1472K8RED. Rojo
1472K8BLUE. Azul
1472K8BLACK. Negro

HUB
NOVEDAD
435,00 €



EL HUB DE ALMACENAMIENTO E77 'PREMIUM'

1472K6BKFF25SD
CARRO NEGRO 6 CAJONES
EQUIPADO 210 HTAS

550,00 €

HUB
DE ALMACENAMIENTO
E77 'PREMIUM' / E72

NOVEDAD



35 PIEZAS

26" [543 x 445 mm]

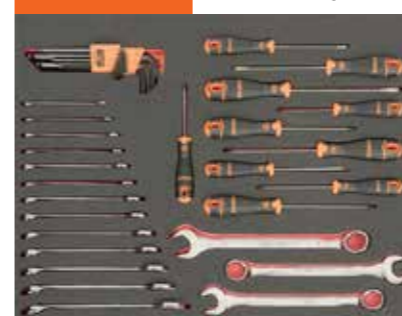

- 10 Destornilladores planos, Phillips y Torx, 16 llaves combinadas 6-24mm y juego de 9 allen con bola

16 PIEZAS

26" [543 x 445 mm]



- Bandeja alicaterio y de golpeo con martillos y botadores

159 PIEZAS

26" [543 x 445 mm]

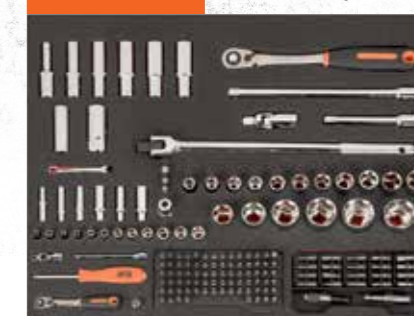

- Bandeja de juegos de vasos y accesorios de 1/4" y 1/2" y puntas de 1/4"



▶ 1475KXL6CFF2S
CARRO XL CON 190
HERRAMIENTAS

- Arco de sierra, combinadas 6-24mm y combinadas de carraca 9-19mm (29)
- Destornilladores planos, y hexagonales, nivel, cutter, flexómetro y puntas (51)
- Destornilladores Phillips y Torx, alicaterio y llaves ajustables y destorgolpe (30)
- Vasos y accesorios 1/4" y 1/2" y llave dinamométrica 200Nm (51)
- Limas, botadores, alicates circlips, martillo y juego allen (29)

1.195,00€

BANCOS DE TRABAJO

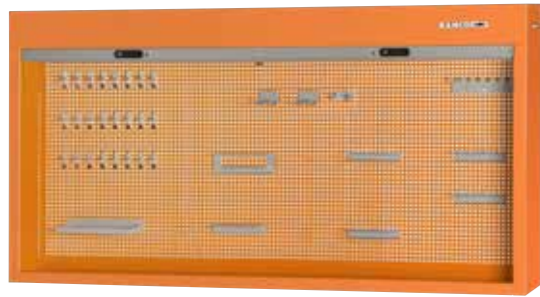

▶ 1495CS18HK PANEL PERSIANA 1,8M NARANJA/GRIS

- Medidas: 1.800 x 900 x 170mm
- Dotación de ganchos incluida

425,00€



▶ 1495CS18BLHK PANEL PERSIANA 1,8M AZUL/GRIS

- Medidas: 1.800 x 900 x 170mm
- Dotación de ganchos incluida

425,00€



▶ 1495WB18TSBT BANCO DE TRABAJO CON ESTANTE 1,8M NARANJA

- Medidas: 1.800 x 750 x 1.030 mm
- Capacidad de carga 1,5Tn
- Estante inferior incluido

465,00€



▶ 1495WB18TSBLBT BANCO DE TRABAJO CON ESTANTE 1,8M AZUL/GRIS

- Medidas: 1.800 x 750 x 1.030 mm
- Capacidad de carga 1,5Tn
- Estante inferior incluido

465,00€



▶ 1495WB15TSBT BANCO DE TRABAJO CON ESTANTE 1,5M NARANJA

- Medidas: 1.800 x 750 x 1.030 mm
- Capacidad de carga 1,5Tn
- Estante inferior incluido

410,00€



▶ 1495WB15TSBLBT BANCO DE TRABAJO CON ESTANTE 1,5M AZUL/GRIS

- Medidas: 1.500 x 750 x 1.030 mm
- Capacidad de carga 1,5Tn
- Estante inferior incluido

410,00€

ELECTROPORTÁTIL

2 AÑOS DE GARANTÍA EN MÁQUINA Y BATERÍAS



190,00€

▶ BCL31IW1K1 12V KIT PISTOLA 1/4"

- Par máximo: 105Nm
- Gatillo progresivo
- Luz led
- Suministrado con 2 baterías 2Ah y cargador, en maletín con foam



▶ BCL31IS1K1 12V KIT ATORNILLADOR IMPACTO 1/4"

- Par máximo: 105Nm
- Gatillo progresivo
- Luz led
- Suministrado con 2 baterías 2Ah y cargador, en maletín con foam

185,00€



▶ BCL32SP1K1 14,4V KIT LIJADORA PULEFAROS

- Para reacondicionar faros, lijar juntas de bloque, bujes de rueda...
- Ajuste de 2 velocidades: 1.900 y 6.900 rpm
- Gatillo progresivo y botón de bloqueo de velocidad
- Mango instalable tanto para diestros como para zurdos
- Suministrado con 2 baterías 2Ah, cargador, soporte, plato y discos de lija y esponja de pulido

240,00€



▶ BCL32RS1K1 14,4V KIT SIERRA ALTERNATIVA

- Oscilación de 14mm y 3.000gpm
- Gatillo de seguridad, luz led y protección ajustable
- Suministrado con 2 baterías 2Ah y cargador en bolsa textil
- Se recomienda utilizar con las hojas de sable Sandflex

270,00€



279,00€

▶ BCL32G1K1 14,4V KIT ENGRASADORA

- Para maquinaria agrícola, de obras públicas, y V.I.
- Muy potente, con 414bar de presión de salida, y 70gr/min de velocidad
- Capacidad de 400gr en cartucho o granel
- Suministrado con 2 baterías 2Ah y cargador en bolsa textil



▶ BCL31R1K1 12V KIT CARRACA 1/4"

- Compacta y ligera
- Par máx 57Nm y 220rpm
- Con luz led para iluminar el área de trabajo
- Suministrada con dos baterías 2Ah y cargador, en maletín con foam

162,00€



135,00€

► **BCL31D1K1 KIT TALADRO 10mm 12V**

- Taladro atornillador con portabrocas automático
- Dos rangos de velocidad: 0-360rpm / 0-1.550rpm
- Par máx 24Nm
- Suministrado con dos baterías 2Ah y cargador, en maletín con foam



► **BCL32IW1K1 14,4V KIT PISTOLA 3/8"**

- Motor sin escobillas
- Par máximo: 390Nm
- Suministrado con 2 baterías 2Ah y cargador, en maletín con foam
- Conviértelo en compacta pistola de 1/2" con amplificador plano ref.8167 (no incluido)

285,00€



► **BCL33IW1K1 18V KIT PISTOLA 1/2" PAR REGULABLE 590NM**

- Ideal para el cambio de ruedas
- Dos posiciones de apriete: 105Nm (550rpm) - 590Nm (1.650rpm)
- Al alcanzar el par, la máquina se detiene, para poder dar el par final con llave dinamométrica
- Suministrado con 2 baterías 5Ah y cargador, en maletín con foam

390,00€



475,00€



► **BCL33IW2K1 18V KIT PISTOLA 1/2" ALTO RENDIMIENTO 1.000NM**

- Par máximo 1.000Nm
- Motor sin escobillas
- Gatillo progresivo y luz led iluminando el área de trabajo
- Suministrado con 2 baterías 5Ah y cargador, en maletín con foam

245,00€



► **BCL33D1K1 18V KIT TALADRO 13MM**

- Motor sin escobillas
- Portabrocas automático
- Dos rangos de velocidad: 0-370rpm / 0-1570rpm
- Par máximo 32Nm
- Suministrado con 2 baterías 2Ah y cargador, en maletín con foam



7 314150 451173