



PATROCINADOR OFICIAL

ALPINE



# BAHCO



# COMPITE 2020

1 febrero - 31 julio

Precios netos IVA no incluido

## HERRAMIENTA PARA TALLER



▶ **1RM/SH8 JUEGO DE 8 LLAVES COMBINADAS CON CARRACA**

**129,00 €**

- Medidas: 8, 10, 11, 12, 13, 14, 17, 19mm



▶ **S81SL CARRACA 1/2" SLIM**

**15,90 €**



▶ **S61SL CARRACA 1/4" SLIM**

**9,90 €**



**NOVEDAD !!**

**49,90 €**

▶ **BE1TH-S5 JUEGO DE 5 LLAVES HEXAGONALES EN T 4-10MM**

- Mango corredizo
- Medidas: 4-5-6-8-10mm

▶ **3734NS/9 JUEGO DE 9 BOTADORES 2-10MM**

**29,50 €**



▶ **B219.210 JUEGO 10 DESTORNILLADORES TORX**

- Incluye: T6, T8, T9, T10, T15, T20, T25, T27, T30, T40

**35,90 €**



▶ **SW79 JULLAVASO 1/4" Y 1/2" 79 PIEZAS**

- Carracas de cabeza giratoria
- Medidas 1/4" de 4 a 13mm
- Medidas 1/2" de 10 a 27mm

**115,00 €**

**NOVEDAD !!**

## HERRAMIENTA PARA TALLER

▶ **DD/S14 JUEGO DE 14 VASOS IMPACTO 1/2" LARGOS**

- Medidas, de 10 a 27mm

**52,90 €**



**NOVEDAD !!**

▶ **S18TORX JUEGO 18 VASOS 1/2" CON PUNTA TORX**

- Cortos y largos: T20 a T60

**59,00 €**

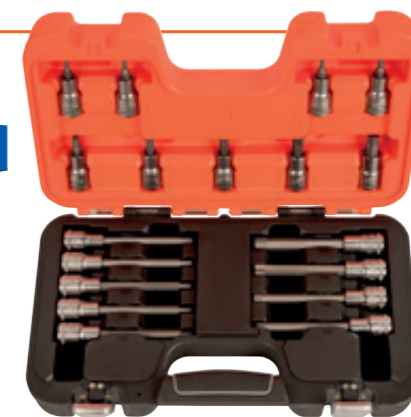

**135,00 €**

▶ **S910 JULLAVASO 1/4" Y 1/2" 91 PIEZAS**

- Medidas 1/4" cortos y largos de 4 a 13mm
- Medidas de 1/2" de 10 a 32mm
- 6 Llaves combinadas de 8 a 17mm
- 4 Llaves de vaso articuladas de 8 a 15mm



**199,00 €**

▶ **S138 JULLAVASO 1/4-3/8-1/2 138 PIEZAS**

- Medidas 1/4" cortos y largos 4-13mm
- Medidas 3/8" 6-22mm
- Medidas 1/2" 10-34mm y 3/8"-1.3/16"
- Llaves combinadas 7-19mm

▶ **S108 JULLAVASO 1/4" Y 1/2" 108 PIEZAS**

- 13 Llaves combinadas 7-19mm
- 4 Llaves de vaso articuladas 8-15mm.
- 22 Vasos hex 1/4" cortos y largos 4-13mm.
- 24 Vasos con punta 1/4" plana, hex, Phillips, Torx
- 20 Vasos hex 1/2" 8-32mm
- 6 Vasos Torx 1/2" E12-E24
- 4 Vasos impacto 1/2" 17-19-21-24mm.
- Carracas 1/4", 1/2" y accesorios

**179,00 €**



▶ **SLX17 JULLAVASO 3/4"**

- Medidas de 22 a 50 mm.
- Mango de carraca extensible.

**179,00 €**

# HERRAMIENTA PARA TALLER



▶ **BLTS7P LÁMPARA-LINTERNA DE BOLSILLO**  
30,00 €



▶ **BLTS10 LÁMPARA-LINTERNA EXTRA DELGADA**  
35,00 €



▶ **BLTFS6U LÁMPARA-LINTERNA CON LUZ UV**  
• Incorpora en la base 6 led UV para fugas a/a



▶ **BLX128 LÁMPARA PARA CAPÓ A BATERIAS**  
119,00 €



▶ **BLS68 LÁMPARA DE TALLER 68 LED SMD**  
59,00 €

## ▶ JUEGO DE 49 PUNTAS DE 10MM.



▶ **BE5049 TORX INVOLABLE**  
▶ **BE5049T TORX NORMAL**

- Juego 49 puntas 10mm.
- Puntas de 30 y 75 mm de longitud:
  - TORX: T-20, T-25, T-27, T-30, T-40, T-45, T-50, T-55, T-60.
  - XZN: M5, M6, M8, M10, M12.
  - HEX: 4, 5, 6, 7, 8, 10, 12 mm.
- Vasos con puntas:
  - 200 mm.: T-30, T-40, T-45.
  - 100 mm.: T-70.
  - 70 mm.: T-80.
- Adaptadores portapuntas -/8" y 1/2".

63,00 €



▶ **BL1FM EXPEJO ORIENTABLE CON LUZ**  
• Flexible, 525mm

39,50 €



▶ **BFRL11 LÁMPARA DE CABEZA**

- 2 modos de luz, bajo destello (20%) y alto destello (100%)
- Lente óptica
- Funciona con pilas

34,20 €

▶ **BLTFC1 LÁMPARA-LINTERNA COMPACTA Y LIGERA CON ALUMINIO**

49,00 €



# COMPOSICIONES



▶ **FF1ASET-AUTO10 COMPOSICIÓN 211HTAS**

950,00 €

- 21 Laves combinadas 6-32mm
- 11 Llaves fijas 6-7mm a 30-32mm
- 1 Ajustable moleta lateral 8"
- 12 Llaves acodadas 6-32mm
- Llave filtro de fleje
- Llave de carter 8-10mm
- 17 vasos con punta para carter
- Vasos y accesorios 1/4"
- Vasos y accesorios 3/8"
- Vasos y accesorios 1/2"
- 83 piezas
- 9 Destornilladores mango T, Torx T10 a T50
- 3 Destornilladores planos
- 2 Destornilladores PH1, PH2
- 1 Destornillador porta puntas 1/4"
- Juego 31 puntas 1/4"
- 4 Alicates arandelas int-ext 180mm
- 1 Alicate corte lateral 160mm
- 1 Alicate universal 180mm
- 1 Alicate bocas semirredondas 200mm
- 1 Alicate bocas curvas 200mm
- 1 Martillo nylon 35mm
- 1 Martillo bola
- 1 cincel 200mm
- 7 botadores 2-10mm



▶ **FF1ASET-AUTO6 COMPOSICIÓN 4 CAJONES 202 HTAS**

650,00 €

- 21 Laves combinadas 6-32mm
- 11 Llaves fijas 6-7mm a 30-32mm
- 1 Ajustable moleta lateral 8"
- 49 puntas de 10mm
- 56 vasos y accesorios de 1/4" y 1/2"
- 9 Destornilladores mango T, Torx T10 a T50
- 3 Destornilladores planos
- 2 Destornilladores PH1, PH2
- 1 Destornillador porta puntas 1/4"
- Juego 31 puntas 1/4"
- 4 Alicates arandelas int-ext 180mm
- 1 Alicate corte lateral 160mm
- 1 Alicate universal 180mm
- 1 Alicate bocas semirredondas 200mm
- 1 Alicate bocas curvas 200mm
- 1 Martillo nylon 35mm
- 1 Martillo bola
- 1 cincel 200mm
- 7 botadores 2-10mm



▶ **FF1ASET-AUTO3 COMPOSICIÓN 3 CAJONES 140 HTAS**

525,00 €

- 21 Llaves combinadas 6-32 mm
- 1 Alicate universal 180 mm
- 1 Alicate boca semirred recto
- 1 Tenacilla picoloro 250
- 1 Alicate corte diagonal 160 mm
- 1 Tijera electricista
- 1 Grip bocas curvas 250 mm
- Juego 31 de puntas 1/4"
- 5 Destornilladores boca plana
- 2 Destornilladores PH1, PH2
- 7 Destornilladores Torx T10 a T40
- 1 Destornillador portapuntas 1/4"
- 2 Destornilladores extracortos
- Juego de 9 allen con bola largas
- Juego de 8 llaves Torx
- 1 Punzón
- 6 Botadores 2-6, 8 mm
- 1 Martillo de bola
- 1 Martillo de nylon
- 1 Flexómetro 3 m
- 21 Vasos y accesorios 1/2" 10 mm-32 mm
- 17 Vasos y accesorios 1/4" 4 mm-13 mm

NUEVO PRECIO !!

Código	Nº de leds		Lumens	Angulo difusión	Autonomía	Carga	Batería	Norma IP
	Lámpara	Linterna						
BLTS7P	7 SMD	1 SMD	45	90°	4h	3h	Li-ion 750mAh	IP20
BLTS10	10 SMD	1 SMD	180	90°	2h	4h	Li-ion 1200mAh	IP20
BLTFC1	1 COB	1 SMD	220	120°	2h30	3h	Li-ion 2000mAh	IP20
BLTFS6U(*)	4 SMD	1 SMD	250	90°	4h	3h	Li-ion 2100mAh	IP20
BLX128	128 SMD	...	575	...	3h	6h30	Li-ion 4400mAh	IP65
BLS68	68 SMD	...	350	...	3h	4h30	Li-ion 3300mAh	IP65

# EL HUB DE ALMACENAMIENTO E72

## Características comunes

- Chasis doble reforzado en áreas clave.
- Cajones de apertura total con guías de rodamientos de bola.
- Asas para desplazamiento de alta resistencia.
- Cierre centralizado con llave (2).
- Carga máxima admitida: 600 Kg.
- Capacidad de carga por cajón: 30 Kg.
- Ruedas: llanta de composite y banda de rodadura de goma.
- Ruedas de 125x30 mm. 2 fijas y 2 pivotantes con freno.
- Dimensiones exteriores: 954x677x501 mm.

# EL HUB DE ALMACENAMIENTO

**1472K6BKFF19SD**  
CARRO NEGRO 6 CAJONES  
EQUIPADO 206 HTAS

**555,00 €**

**HUB**  
DE ALMACENAMIENTO  
E72 PREMIUM / E72



**1472K5**  
CARRO 5 CAJONES

- Dimensiones cajones:  
- 1 cajón: 543x445x65 mm.  
- 2 cajones: 543x445x131 mm.  
- 2 cajones: 543x445x197 mm.
- Peso carro: 61 Kg.

**Color**  
1472K5. Naranja  
1472K5RED. Rojo  
1472K5BLUE. Azul  
1472K5BLACK. Negro

**HUB**  
DE ALMACENAMIENTO  
E72 PREMIUM / E72

**375,00 €**



**1472K6**  
CARRO 6 CAJONES

- Dimensiones cajones:  
- 3 cajones: 543x445x65 mm.  
- 2 cajones: 543x445x131 mm.  
- 1 cajones: 543x445x262 mm.
- Peso carro: 65 Kg.

**Color**  
1472K6. Naranja  
1472K6RED. Rojo  
1472K6BLUE. Azul  
1472K6BLACK. Negro

**HUB**  
DE ALMACENAMIENTO  
E72 PREMIUM / E72

**395,00 €**



**1472K7**  
CARRO 7 CAJONES

- Dimensiones cajones:  
- 5 cajones: 543x445x65 mm.  
- 1 cajón: 543x445x131 mm.  
- 1 cajón: 543x445x262 mm.
- Peso carro: 68 Kg.

**Color**  
1472K7. Naranja  
1472K7RED. Rojo  
1472K7BLUE. Azul  
1472K7BLACK. Negro

**HUB**  
DE ALMACENAMIENTO  
E72 PREMIUM / E72

**415,00 €**

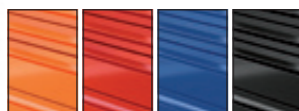

**1475KXL6RED**  
Carro XL 6 cajones rojo

- Dimensiones cajones:  
- 2 cajones: 880x445x65mm.  
- 3 cajones: 880x445x131mm.  
- 1 cajón: 880x445x197mm.
- Peso carro: 97 Kg.

**HUB**  
DE ALMACENAMIENTO  
E72 PREMIUM / E72

**695,00 €**

**31 PIEZAS**

26" [543 x 445 mm]

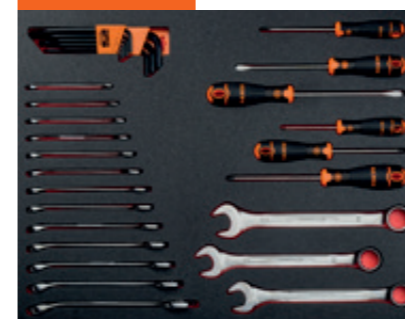

- 6 destornilladores planos y ph, 16 llaves combinadas 6-24mm y juego de 9 allen con bola

**16 PIEZAS**

26" [543 x 445 mm]



- Bandeja alicaterio y de golpeo con martillos y botadores

**159 PIEZAS**

26" [543 x 445 mm]



- Bandeja de juegos de vasos y accesorios de 1/4" y 1/2" y puntas de 1/4"

**31 PIEZAS**

26" [543 x 445 mm]



- 6 destornilladores planos y ph, 16 llaves combinadas 6-24mm y juego de 9 allen con bola

**1475KXL6CBKFFSD**  
CARRO XL CON 223  
HERRAMIENTAS

**NOVEDAD !!**

**1.025,00 €**



**17 PIEZAS**

26" [543 x 445 mm]

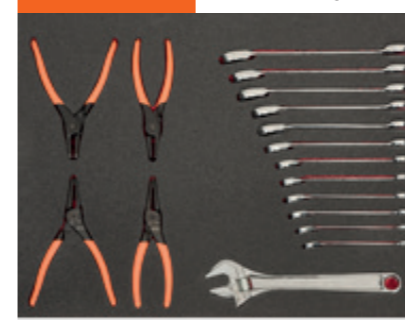

- 4 Alicates de arandelas, llave ajustable y combinadas de carraca 8-19mm

**16 PIEZAS**

26" [543 x 445 mm]



- Bandeja alicaterio y de golpeo con martillos y botadores

**159 PIEZAS**

26" [543 x 445 mm]



- Bandeja de juegos de vasos y accesorios de 1/4" y 1/2" y puntas de 1/4"

## BANCOS DE TRABAJO

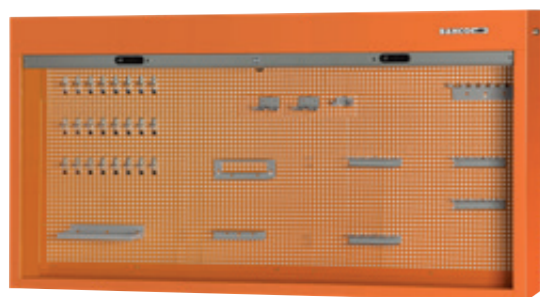

### ▶ 1495CS18HK PANEL PERSIANA 1,8M NARANJA/GRIS

- Medidas: 1.800 x 900 x 170mm
- Dotación de ganchos incluida

**425,00 €**



### ▶ 1495CS18BLHK PANEL PERSIANA 1,8M AZUL/GRIS

- Medidas: 1.800 x 900 x 170mm
- Dotación de ganchos incluida

**425,00 €**



### ▶ 1495WB18TSBT BANCO DE TRABAJO CON ESTANTE 1,8M NARANJA

- Medidas: 1.800 x 750 x 1.030 mm
- Capacidad de carga 1,5Tn
- Estante inferior incluido

**465,00 €**



### ▶ 1495WB18TSBLBT BANCO DE TRABAJO CON ESTANTE 1,8M AZUL/GRIS

- Medidas: 1.800 x 750 x 1.030 mm
- Capacidad de carga 1,5Tn
- Estante inferior incluido

**465,00 €**



### ▶ 1495WB15TSBT BANCO DE TRABAJO CON ESTANTE 1,5M NARANJA

- Medidas: 1.800 x 750 x 1.030 mm
- Capacidad de carga 1,5Tn
- Estante inferior incluido

**410,00 €**



### ▶ 1495WB15TSBLBT BANCO DE TRABAJO CON ESTANTE 1,5M AZUL/GRIS

- Medidas: 1.500 x 750 x 1.030 mm
- Capacidad de carga 1,5Tn
- Estante inferior incluido

**410,00 €**

## HIDRAÚLICA

### ▶ Gatos de carrocerero

- Equipo hidráulico portátil para enderezar carrocerías, etc.
- Sistema de montaje en click para una operación más rápida y sencilla.
- Incluye: bomba de mano, manguera, cilindro hidráulico, espaciador, cabeza de caucho, base plana de caucho, base en V a 90°, plato aserrado, adaptador macho, amplia selección de tubos extensores.
- Entregado en maletín moldeado, la versión 10 Tn está equipado con ruedas para su mejor manejo.



**135,00 €**



**210,00 €**

### ▶ BH8PR4000 JUEGO GATO CARROCERO 4 TN.

- Capacidad: 4 Tn.

### ▶ BH8PR10000 JUEGO GATO CARROCERO 10 TN.

- Capacidad: 10 Tn.

### ▶ PRENSAS 15T - 20T - 30T - 50T

- Pistón cromado y desplazable
- Gran manómetro de glicerina
- Diseño con esquinas curvas
- Pasadores de fijación de la mesa autocentranes
- Bomba de doble velocidad
- Cabrestante para elevación de la mesa de trabajo
- 8 mandrinos de presión incluidos
- Empuñaduras aisladas
- Accionamiento por palanca y pedal (salvo prensa sobremesa BH715)

Código	Tn.	Pedal/Palanca	Cabrestante	Mandrinos	Kg.	PRECIO
BH715	15	No/Si	No	Si	83	<b>499,00€</b>
BH720	20	Si/Si	Si	Si	157	<b>1.045,00€</b>
BH730	30	Si/Si	Si	Si	203	<b>1.225,00€</b>
BH750	50	Si/Si	Si	Si	301	<b>1.799,00€</b>

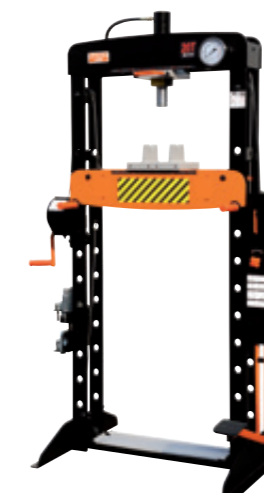
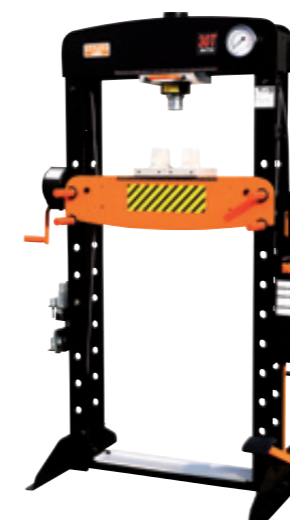
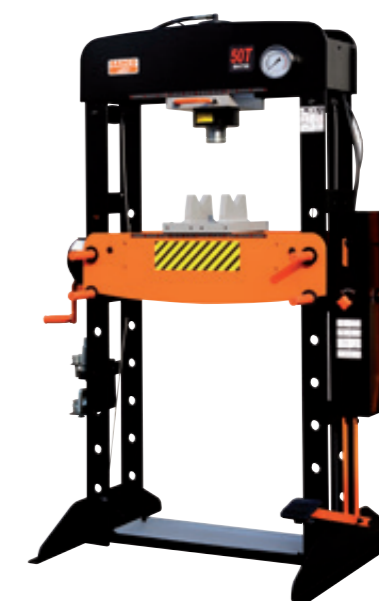

# HIDRAÚLICA

## BH6FC1000 GRÚA PLEGABLE 1.000 KG.

- Cilindro de doble efecto que reduce el número necesario de golpes al 50%.
- Extrema flexibilidad y áreas de uso:
  - Altura de entrada mínima: 88 mm.
  - Altura máxima del gancho: 2.000 mm.
- Base de pistón giratoria para un bombeo fácil y cómodo desde todas las posiciones.
- Aumento de seguridad debido a:
  - Mecanismo de seguridad "hombre muerto".
  - Válvula para sobrecarga.
  - Gancho de seguridad.
- Dimensiones; 410x670x500 mm.

**356,00 €**



## BH6AC1-680A BARRA SOPORTE MOTORES

- Ahora con manivela (plegable) para un fácil equilibrado de la carga
- Soporta 680kg
- Longitud 590mm
- Cadena y placas de alta resistencia

**63,00 €**



## BH5US1000 CABEZA GIROSCÓPICA PARA GATO DE FOSO

- Capacidad 1.000kg.
- Válido para todos los gatos de foso Bahco

**120,00 €**

## BH5DP1000QA GATO DE FOSO 1000 Kg

- Pistón doble
- Altura mínima 899 mm y máxima elevación 1.957 mm
- Doble pedal, uno para elevación y otro para descenso
- Ruedas con freno (2)

**479,00 €**



## BH5SP500QA GATO DE FOSO 500 Kg

- Nuevas juntas en la base que previenen las fugas de aceite
- Nuevos filtros que previenen bloqueos por desgastes internos
- Sistema de descenso mejorado
- Ruedas con refuerzos y apoyos de mayor espesor
- Cabezal ahora con los extremos perforados para poder pasar cadenas de sujeción (no incluidas)

VERSIÓN MEJORADA

**295,00 €**



# HIDRAÚLICA



## BH8AC1-500 BARRA SOPORTE MOTORES

- Anchura ajustable hasta 1.700mm
- Capacidad 500kg

**86,00 €**



## BH8AC2-500 SOPORTE PARA SUJECIÓN DE MOTORES 500KG

- Capacidad aumentada a 500kg
- Sistema de carraca con desmultiplicación 70:1 para cómodo y seguro uso en cualquier posición
- Mango ergonómico para fácil desplazamiento
- Bandeja inferior para recoger líquidos del motor
- Universal y completamente ajustables pasadores de bloqueo
- Ruedas giratorias con freno para fijar de modo seguro la posición
- Extra robusta construcción

**246,00 €**

## BWC1 PAREJA DE CALZOS DE GOMA PARA RUEDAS

**9,50 €**

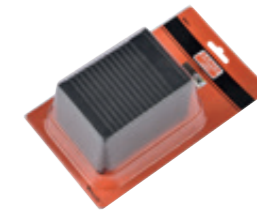

10 TN.  
5 TN.  
3 TN.



## CABALLETES AUTOMÁTICOS

- El caballete sube automáticamente cuando se libera la palanca de bloqueo.
- Un amortiguador eleva el caballete sin esfuerzo.
- El mecánico siempre tiene una mano libre.
- Producto exclusivo Bahco en Europa.
- Tres capacidades: 3, 5 y 10 T.
- Homologación BS & TÜV.
- Se suministran en parejas.

CODIGO	CAPACIDAD	ALTURA MIN.	ALTURA MAX.	DIMENSIONES	PESO	PRECIO
BH3A3000	3,000	344	510	220 x 188 x 340	10.4	<b>56,00€</b>
BH3A5000	5,000	403	620	280 x 248 x 400	14.4	<b>76,00€</b>
BH3A10000	10,000	526	776	372 x 327 x 502	34.0	<b>152,00€</b>

6 TN.  
3 TN.



## CABALLETES DE CREMALLERA

- Sistema de posicionamiento con click.
- Zona de posicionamiento extra larga para mejorar la estabilidad así como para prevenir que la unidad se hunda en el suelo.
- Se vende por parejas.

CODIGO	CAPACIDAD	ALTURA MIN.	ALTURA MAX.	PRECIO
BH33000	3.000 Kg.	288 mm.	425 mm.	<b>32,00€</b>
BH36000	6.000 Kg.	395 mm.	605 mm.	<b>58,00€</b>

# HIDRAÚLICA

## BH13000 GATO 3 TN.

- Pedal redondeado extralargo para un mejor acceso desde cualquier posición.
- Doble pistón que reduce el número de golpes necesarios al 50%.
- Ruedas recubiertas de acero y poliuretano que garantizan durabilidad y un manejo silencioso.
- Altura mínima: 90 mm.
- Altura máxima: 552 mm.
- Longitud: 820 mm.
- Peso: 46 Kg.



**220,00 €**



## BH12000 GATO EXTRABAJO 2 TN.

- Pedal redondeado extralargo para un mejor acceso desde cualquier posición.
- Doble pistón que reduce el número de golpes necesarios al 50%.
- Ruedas recubiertas de acero y poliuretano que garantizan durabilidad y un manejo silencioso.
- Altura mínima: 70 mm.
- Altura máxima: 490 mm.
- Longitud: 790 mm.
- Peso: 42 Kg.

**249,00 €**

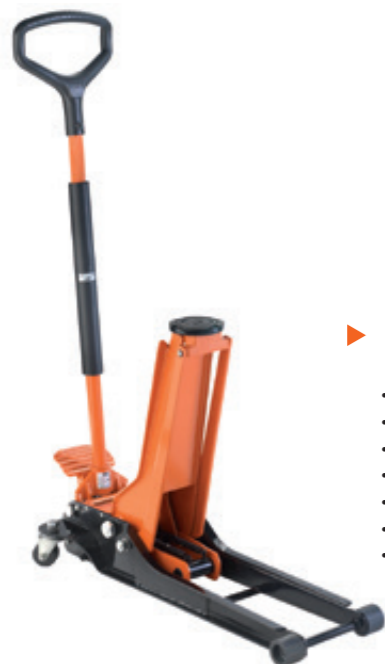

## BH11500 GATO EXTRABAJO EXTRALARGO 1,5 TN.

- Pedal redondeado extralargo para un mejor acceso desde cualquier posición.
- Doble pistón que reduce el número de golpes necesarios al 50%.
- Ruedas recubiertas de acero y poliuretano que garantizan durabilidad y un manejo silencioso.
- Altura mínima: 70 mm.
- Altura máxima: 610 mm.
- Longitud: 945 mm.
- Peso: 45 Kg.

**335,00 €**

## BH1CD680ST SOPORTE PARA CUATRO CARROS TRANSPORTADORES

**49,00 €**



## BH1CD680 CARRO TRANSPORTADOR

- 680kg de capacidad

**114,00 €**



# HIDRAÚLICA



**205,00 €**

## BH1A1500 GATO DE ALUMINIO 1,5 TN.

- Solo 12 Kg.
- Altura mínima: 82 mm.
- Altura máxima: 375 mm.
- Longitud: 567 mm.
- Suministrado con bolsa de nylon para su transporte.



**410,00 €**

## BH9BJ22SSH GATO NEUMÁTICO 2 NIVELES

- 2Tn.
- 115-425 mm.
- Incluye extensión 60 mm.



## GATOS DE BOTELLA ROSCADA

- Gato de botella.
- Carcasa roscada a la base.
- Condiciones de trabajo: -20 a 70 °C.

CODIGO	CAPACIDAD	ALTURA MIN.	ALTURA MAX.	PRECIO
BH4S2	2.000 Kg.	181 mm.	345 mm.	<b>17,50€</b>
BH4S4	4.000 Kg.	194 mm.	372 mm.	<b>22,00€</b>
BH4S6	6.000 Kg.	194 mm.	413 mm.	<b>29,00€</b>
BH4S8	8.000 Kg.	230 mm.	465 mm.	<b>38,50€</b>
BH4S12	12.000 Kg.	230 mm.	465 mm.	<b>48,00€</b>
BH4S20	20.000 Kg.	242 mm.	452 mm.	<b>66,00€</b>



## GATOS DE BOTELLA SOLDADA

- Hidráulicos de alta calidad para uso profesional.
- Su carcasa soldada asegura una mayor durabilidad y reduce el riesgo de fuga.
- Condiciones de trabajo: -20 a 70 °C.

CODIGO	CAPACIDAD	ALTURA MIN.	ALTURA MAX.	PRECIO
BH42	2.000 Kg.	172 mm.	372 mm.	<b>37,50€</b>
BH45	5.000 Kg.	212 mm.	468 mm.	<b>50,00€</b>
BH410	10.000 Kg.	220 mm.	483 mm.	<b>67,00€</b>
BH415	15.000 Kg.	231 mm.	498 mm.	<b>86,00€</b>
BH420	20.000 Kg.	241 mm.	521 mm.	<b>104,00€</b>
BH430	30.000 Kg.	244 mm.	492 mm.	<b>140,00€</b>



# VEHÍCULO INDUSTRIAL

## CABALLETES PARA VEHÍCULO INDUSTRIAL

CODIGO	CAPACIDAD	A mm.	A mm.	CODIGO	CAPACIDAD	A mm.	A mm.
BH3SQ7000	7.000 kg/u.	268	420	BH3HD12000	12.000 kg/u.	345	515
BH3SQ15000	15.000 kg/u.	338	500	BH3HD16000	16.000 kg/u.	480	720
BH3HD8000	8.000 kg/u.	385	600	BH3HD20000A	20.000 kg/u.	795	1.150



- ▶ **BH3SQ7000**  
**66,00 €**
- ▶ **BH3SQ15000**  
**132,00 €**
- ▶ **BH3HD8000**  
**65,00 €**
- ▶ **BH3HD12000**  
**95,00 €**
- ▶ **BH3HD16000**  
**120,00 €**
- ▶ **BH3HD20000A**  
**170,00 €**

## GATOS OLEONEUMÁTICOS

- La rueda de apoyo ubicada en la palanca evita lesiones y permite una mayor maniobrabilidad del gato.
- La protección de poliuretano de la palanca de acero evita arañazos al vehículo.
- Mango de transporte con agarre blando.
- Ruedas extra grandes y gruesas de poliuretano que superan con facilidad obstáculos propios del taller como mangueras, etc.
- Se incluyen dos adaptadores para incrementar aún más la posible elevación:
  - 45 mm.
  - 75 mm.

CODIGO	mm	A mm.	A mm.	A mm.
BH23015C	150	224-30T	292-15T	-
BH23015	150	222-30T	288-15T	-
BH2604020	150	207-60T	255-40T	306-20T
BH2402010	125	183-40T	225-20T	279-10T



▶ **BH23015C GATO OLEONEUMÁTICO COMPACTO 30/15 TN.**

**885,00 €**



▶ **BH2402010 GATO OLEONEUMÁTICO BAJO 40/20/10 TN.**

- Nivel muy bajo de entrada: 125 mm.
- Peso: 50 Kg.

**1.279,00 €**



▶ **BH2604020 GATO OLEONEUMÁTICO 60/40/20 TN.**

**1.760,00 €**

▶ **BH23015 GATO OLEONEUMÁTICO 30/15 TN.**

- Diseño para industria pesada que asegura su durabilidad.
- Peso: 51,5 Kg.

**1.235,00 €**

# VEHÍCULO INDUSTRIAL-NEUMÁTICA

## ENROLLADORES MANGUERA AIRE



**142,00 €**

▶ **BLCR230SC ENROLLADOR CABLE 230V**

- Enchufe SCHUKO
- 15 m.
- 3 cables de 1,5 mm<sup>2</sup> sección con tierra
- Botón fusible
- Mecanismo de carraca
- IP24

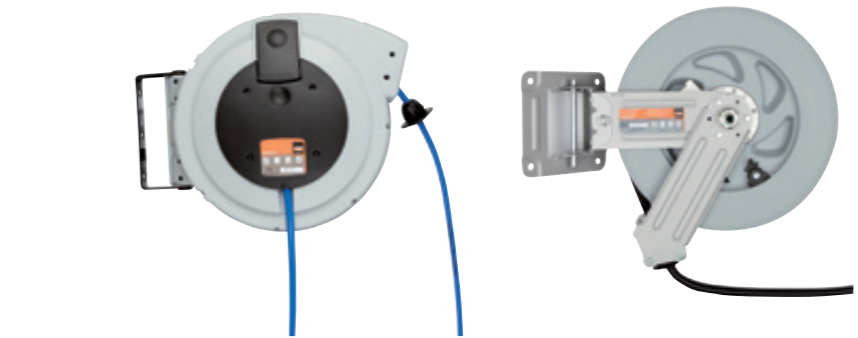

Código	Descripción	Conexión	Diam.	Long.	PRECIO
BPHRC815	Enrollador manguera 8 mmx15 m	1/4"	8 mm	15 m	<b>142,00€</b>
BPHRC1015	Enrollador manguera 10 mmx15 m	3/8"	10 mm	15 m	<b>150,00€</b>
BPHRC1020	Enrollador manguera 10 mmx20 m	3/8"	10 mm	20 m	<b>205,00€</b>
BPHRC1316	Enrollador manguera 13 mmx15 m	1/2"	13 mm	15 m	<b>225,00€</b>
BPHRO1315	Enrollador manguera 13 mmx15 m metalico abierto	1/2"	13 mm	15 m	<b>310,00€</b>



**615,00 €**

▶ **BP905P PISTOLA NEUMÁTICA 1"**

- Par máximo: 2.440Nm
- Peso: 6,3kg



**9,90 €**

▶ **BP219L PISTOLA SOPLADORA**

- Larga boquilla, 330mm



**595,00 €**

▶ **BP901L LLAVE DE IMPACTO 1" EJE LARGO**

- Eje 9"
- Par máximo: 3.500Nm
- Peso: 13,3kg



**12,90 €**

▶ **BP219XL PISTOLA SOPLADORA 1M**

- Extra larga, 1.050mm

**565,00 €**

▶ **BH8AC3-600 GATO SACARRUEDAS CAMIÓN**

- Para diámetros de ruedas 300-1300mm
- Capacidad 600kg



**625,00 €**

▶ **BP905L LLAVE DE IMPACTO 1" LIGERA EJE LARGO**

- Eje 8,3"
- Par máximo 2.440Nm
- Peso: 7,2kg





**NOVEDAD !!**

**120,00 €**

▶ **BP704 MINI PISTOLA MARIPOSA 3/8"**

- Par máx 110Nm
- Cuerpo aluminio
- Compacta, 140mm
- Peso: 0,5kg



▶ **BPC813 MINI LLAVE DE IMPACTO 1/2"**

- 120mm longitud total
- Cambio de sentido con una sola mano
- Par máx: 678Nm
- Consumo aire: 113l/min
- Peso: 1,54kg

**135,00 €**



▶ **BP815 LLAVE DE IMPACTO NEUMÁTICA DE 1/2"**

- Par max. 825 Nm.
- Peso: 1,95 Kg.

**125,00 €**



▶ **BPC814 LLAVE DE IMPACTO COMPACTA 1/2"**

- Cambio de sentido con una sola mano
- Par máx: 624Nm
- Consumo aire: 113l/min
- Peso: 1,24kg

**156,00 €**



▶ **BPC815 LLAVE IMPACTO 1/2" ALTA POTENCIA**

- Cambio de sentido con una sola mano
- Par máx: 1.112Nm
- Consumo aire: 113l/min
- Peso: 1,91kg

**160,00 €**



**379,00 €**

▶ **BPC817 LLAVE IMPACTO 3/4"**

- Cambio de sentido con una sola mano
- Par máx: 2.034Nm
- Consumo aire: 198l/min
- Peso: 3,44kg



▶ **BP830K CEPILLO SUPERFICIES**

- Incluye disco de limpieza, rueda de goma y tres cepillos de alambre
- Mango ajustable giratorio
- Cuerpo composite

**NOVEDAD !!**

**295,00 €**



**92,50 €**

▶ **BP700 MINI CARRACA 1/4"**

- Longitud: 133 mm.
- Par: 0-30 Nm.
- Consumo aire: 65 l/min.



**NOVEDAD !!**

▶ **BP721 MINI CARRACA 3/8"**

- Par: 0-67 Nm.
- Consumo aire: 120 l/min.
- 150 RPM.

**103,00 €**



▶ **BP821 CARRACA 1/2"**

- Par: 0-67 Nm.
- Consumo aire: 120 l/min.
- 150 RPM.

**108,00 €**



**NOVEDAD !!**

▶ **BPR821 CARRACA 1/2" CON EMBRAGUE**

- Par 122Nm
- 600RPM
- Sistema de embrague que evita el retroceso y daños en las manos

**149,00 €**



**NOVEDAD !!**

▶ **BPC823 TALADRO REVERSIBLE 10mm**

- 2000 RPM
- Portabrocas Jacobs
- Ligero y compacto

**89,00 €**



▶ **BP825 TALADRO REVERSIBLE 13mm**

- 450 RPM.
- Consumo aire: 105 l/min.

**110,00 €**



**NOVEDAD !!**

▶ **BP828 SIERRA ALTERNATIVA COMPACTA**

- Longitud: 227mm
- Golpes por minuto: 10.000
- Consumo de aire: 62 l/min

**159,00 €**



**NOVEDAD !!**

▶ **BPG824 SIERRA ALTERNATIVA GEAR-DRIVEN**

- Cuerpo de composite
- Golpes por minuto: 7.400
- Su motor con engranajes evita que la hoja se agarrote y dobla la capacidad de corte de una sierra neumática convencional

**179,00 €**



▶ **BP822 MINI AMOLADORA**

- 25.000 RPM.
- Consumo aire: 170 l/min.
- Boquilla de 3 y 6 mm.

**85,00 €**



190,00 €

► **BCL31IW1K1 12V KIT PISTOLA 1/4"**

- Par máximo: 105Nm
- Gatillo progresivo
- Luz led
- Suministrado con 2 baterías 2Ah y cargador, en maletín con foam



► **BCL31IS1K1 12V KIT ATORNILLADOR IMPACTO 1/4"**

- Par máximo: 105Nm
- Gatillo progresivo
- Luz led
- Suministrado con 2 baterías 2Ah y cargador, en maletín con foam

185,00 €



► **BCL32SP1K1 14,4V KIT LIJADORA PULÉFAROS**

- Para reacondicionar faros, lijar juntas de bloque, bujes de rueda...
- Ajuste de 2 velocidades: 1.900 y 6.900 rpm
- Gatillo progresivo y botón de bloqueo de velocidad
- Mango instalable tanto para diestros como para zurdos
- Suministrado con 2 baterías 2Ah, cargador, soporte, plato y discos de lija y esponja de pulido

240,00 €



► **BCL32RS1K1 14,4V KIT SIERRA ALTERNATIVA**

- Oscilación de 14mm y 3.000gpm
- Gatillo de seguridad, luz led y protección ajustable
- Suministrado con 2 baterías 2Ah y cargador en bolsa textil
- Se recomienda utilizar con las hojas de sable Sandflex

270,00 €



279,00 €

► **BCL32G1K1 14,4V KIT ENGRASADORA**

- Para maquinaria agrícola, de obras públicas, y V.I.
- Muy potente, con 414bar de presión de salida, y 70gr/min de velocidad
- Capacidad de 400gr en cartucho o granel
- Suministrado con 2 baterías 2Ah y cargador en bolsa textil



► **BCL31R1K1 12V KIT CARRACA 1/4"**

- Compacta y ligera
- Par máx 57Nm y 220rpm
- Con luz led para iluminar el área de trabajo
- Suministrada con dos baterías 2Ah y cargador, en maletín con foam

162,00 €



135,00 €

► **BCL31D1K1 KIT TALADRO 10mm 12V**

- Taladro atornillador con portabrocas automático
- Dos rangos de velocidad: 0-360rpm / 0-1.550rpm
- Par máx 24Nm
- Suministrado con dos baterías 2Ah y cargador, en maletín con foam



285,00 €

► **BCL32IW1K1 14,4V KIT PISTOLA 3/8"**

- Motor sin escobillas
- Par máximo: 390Nm
- Suministrado con 2 baterías 2Ah y cargador, en maletín con foam
- Conviértelo en compacta pistola de 1/2" con ampliador plano ref.8167 (no incluido)

► **BCL33IW1K1 18V KIT PISTOLA 1/2" PAR REGULABLE 590NM**

- Ideal para el cambio de ruedas
- Dos posiciones de apriete: 105Nm (550rpm) - 590Nm (1.650rpm)
- Al alcanzar el par, la máquina se detiene, para poder dar el par final con llave dinamométrica
- Suministrado con 2 baterías 5Ah y cargador, en maletín con foam

390,00 €



475,00 €

► **BCL33IW2K1 18V KIT PISTOLA 1/2" ALTO RENDIMIENTO 1.000NM**

- Par máximo 1.000Nm
- Motor sin escobillas
- Gatillo progresivo y luz led iluminando el área de trabajo
- Suministrado con 2 baterías 5Ah y cargador, en maletín con foam



245,00 €

► **BCL33D1K1 18V KIT TALADRO 13MM**

- Motor sin escobillas
- Portabrocas automático
- Dos rangos de velocidad: 0-370rpm / 0-1570rpm
- Par máximo 32Nm
- Suministrado con 2 baterías 2Ah y cargador, en maletín con foam



97,50 €

### ▶ BLE300 ASIENTO CON ALMACENAJE

- Ajustable en altura: 435 - 555 mm
- 3 cajones y 3 módulos bandeja
- Dimensiones: 380 x 380 x 140 mm



90,00 €

### ▶ BLE304 CONJUNTO CAMILLA Y TABURETE

- (Herramientas no incluidas)



### ▶ BE6217 JUEGO DE VASOS PARA TAPON DE CARTER

- Incluye 17 vasos en cuadrado 3/8"
- Presentación en caja plástica
- Incluye XZN M16 inviolable para cajas de cambio VAG



### ▶ BLE301 CAMILLA DE PERFIL BAJO

- Respaldo ajustable en 3 posiciones
- Perfil bajo: 120 mm
- Dimensiones: 1020 x 590 mm

63,95 €

### ▶ BBS50 PROTECTOR DE ALETA

- Doble modo de fijación: imán y ventosas



19,50 €

### ▶ 5750 CUBREASIENTO

- Nylon lavable de gran resistencia.



10,00 €

### ▶ BLE305 TABURETE ALTURA AJUSTABLE

- Ajustable de 635mm a 755mm
- Asiento acolchado giratorio de 355mm de diámetro



85,00 €



36,00 €



### ▶ BOD8901 RECOGEDORA ACEITE POR GRAVEDAD

- 90 litros de capacidad

249,00 €



### ▶ BOD8902 RECOGEDORA ACEITE GRAVEDAD Y ASPIRACION SIN VISOR

- 90 Litros de capacidad
- Varillas rígidas de cobre: 5x700mm, 6x700mm
- Flexibles de nylon: 5x700mm, 6x700mm, 7x1000mm, 8x700mm
- Adaptadores BMW y VAG.

340,00 €

### ▶ BOD1016 RECOGEDORA ACEITE 16 L.



21,50 €



### ▶ BOD8903A RECOGEDORA DE ACEITE POR GRAVEDAD Y ASPIRACION

- Cámara de visualización de 10L.
- 90 L. de capacidad.
- Varillas rígidas de cobre: 5x700 mm, 6x700 mm.
- Flexibles de nylon: 5x700 mm, 6x700 mm, 7x1000mm y 8x700 mm.
- Adaptadores BMW y VAG.

430,00 €



### ▶ BOD4200 ACEITERA 200ML

5,50 €



### ▶ BOD301200 EMBUDO

- Diámetro 165mm
- Manguera de PVC 400x16mm

15,90 €

## CAMBIO DE ACEITE



▶ **BE62110** LLAVE DE FILTRO DE FLEJE CON MANGO 65-110mm

**17,50 €**

▶ **BE62155** LLAVE DE FILTRO DE FLEJE CON MANGO 100-155mm

**18,90 €**



**12,90 €**

▶ **BE6302712F** LLAVE 27MM PARA FILTROS ACEITE FORD-PSA DIESEL



**99,90 €**

▶ **BE630** JUEGO DE 28 LLAVES DE FILTRO DE CAZOLETA

- Juego completo para la mayoría de la flota europea de vehículos: Fiat, Volvo, GM, Ford, Toyota, Mercedes, etc.
- Contiene 28 cazoletas, un adaptador 3/8" y una llave de filtro de 3 garras (30 piezas en total).
- Tabla de aplicaciones incluida.

▶ **BE6701VAG** VASO PARA TAPON DE CARTER VAG



**11,50 €**



▶ **BE6307414F**  
• 74mm, 14 caras

**10,50 €**

▶ **BE63064514F1**  
• 64,5mm; 14caras  
Toyota, Lexus, Subaru 4cil. 1.8l a 2l

**12,95 €**

▶ **BE63064514F2**  
• 64,5mm; 14caras  
Toyota, Lexus, Subaru 4-6-8cil. 2.5l a 5,7l

**12,95 €**

▶ **BE66152** LLAVE DE CINTA UNIVERSAL

- Capacidad 150 mm.

**15,00 €**



▶ **LLAVE DE CAZOLETA**

▶ **BE6306514F**  
• 65mm, 14 caras

**7,50 €**

▶ **BE6307612F**  
• 76mm, 12 caras

**7,60 €**

▶ **BE6307614F**  
• 74mm, 14 caras

**7,60 €**

## ARRANCADORES

▶ **BBA1224-3200** BOOSTER 24V RUEDAS

- Para arrancar en 24V vehículos de hasta 1.500CV, como un tanque Leopard por ejemplo
- Cables de alta calidad de 1,95m y 70mm<sup>2</sup> de sección
- Pinzas de gran apertura, y la azul dotada de led para acceder fácilmente en sitios oscuros
- Alarma de inversión de polaridad, y fusible de 500A para protección contra cortocircuitos
- Incluye cargador automático de 7A
- 2 baterías AGM espiral de 50Ah.
- Compatible con vehículos híbridos (autobuses,...)

**1.795,00 €**



▶ **BBA1224-1700** BOOSTER 12V / 24V

- Nuevas baterías más potentes y resistentes a los esfuerzos sucesivos.
- Intensidad proporcionada en pinza, en lugar de en batería como expresa la competencia.

**890,00 €**



▶ **BBA12-1200** BOOSTER 12V

- Nuevas baterías más potentes y resistentes a los esfuerzos sucesivos.
- Intensidad proporcionada en pinza, en lugar de en batería como expresa la competencia.

**295,00 €**



▶ **BBH12-1200** BOOSTER CONDENSADORES HIBRIDO

- Con la última tecnología en condensadores/capacitadores.
- Los condensadores se activan bien tras 60-120seg conectados a la batería del vehículo a arrancar, bien tras 4-6min conectados a la toma 12V de mechero del vehículo de asistencia.
- Pero el BBH12-1200 de Bahco cuenta además en exclusiva, con una batería de litio auxiliar para los casos en que la propia batería del vehículo fuera incapaz de activar los condensadores y no hubiera otro vehículo donde activarlos.
- 1200A de arranque, válido para coches de gasolina de 5l o diésel de 3.5l
- Condensadores: 5x750 faradios
- Batería de litio de 2.200mAh
- Peso: tan sólo 2,95kg

CODIGO	TENSIÓN	INTENSIDAD DE ARRANQUE	PESO	LONGITUD CABLE	SECCIÓN DE COBRE DE CABLE
BBA12-1200	12V	1200 CA	17kg	1,85 m	35 mm <sup>2</sup>
BBH12-1200	12V	1200 CA	2,95kg	0,90 m	13 mm <sup>2</sup>
BBA1224-1700	12V/24V	2400/1200CA	24kg	1,85 m	35 mm <sup>2</sup>
BBA1224-3200	12V/24V	3200/1600CA	58kg	1,95 m	70 mm <sup>2</sup>

**NUEVO PRECIO !!**

**375,00 €**



# ELECTRICIDAD

## ▶ CARGADORES/MANTENEDORES ELECTRÓNICOS

- Para todo tipo de baterías: AGM, GEL, SLI, Start&Stop,...
- Microprocesador con control multicarga para mayor precisión, seguridad, y vida de la batería.
- Analiza y monitoriza el estado de la batería, con función de mantenimiento.
- Protección de cambio de polaridad

- ▶ **BBCE12-6** **65,00 €**
- ▶ **BBCE12-10** **79,00 €**
- ▶ **BBCE12-15S(\*)** **99,00 €**
- ▶ **BBCE24-10** **120,00 €**



(\*): Como BBCE12-15 pero incluyendo modo showroom para vehículos de exposiciones



- ▶ **BBCE612-2** **44,00 €**
- ▶ **BBCE12-3** **55,00 €**

CODIGO	TENSIÓN	INTENSIDAD DE CARGA	BATERIAS MÁX
BBCE12-6	12V	6A	130Ah
BBCE12-10	12V	10A	230Ah
BBCE12-15S	12V	15A	230Ah
BBCE24-10	24V	10A	230Ah

**¡ENCHUFAR Y LISTO!**

CODIGO	TENSIÓN	INTENSIDAD DE CARGA	BATERIAS MÁX
BBCE612-2	6V-12V	2A	46Ah
BBCE12-3	12V	3A	72Ah

- ▶ **BBC420 CARGADOR DE BATERÍAS 12/24V**
- Asistencia de arranque
- Capacidad nominal: 20/1000Ah

**305,00 €**



- ▶ **BBC620 CARGADOR DE BATERÍAS 12/24V**
- Asistencia de arranque
- Capacidad nominal: 20/1550Ah
- Temporizador para fijar el comienzo de carga (0-60)

**442,00 €**

### ▶ Características comunes:

- Para todo tipo de baterías de 6V y 12V incluidas Start&Stop
- Para alternadores y sistemas de carga de 12V y 24V
- Indica 5 estados: Buena, buena y recargar, recargar y comprobar, mala y reemplazar, celda mala y reemplazar
- Para los diferentes standards de baterías:SAE, DIN, EN, IEC, JIS
- Rango operativo de amperios (SAE): 40 ~ 2,000 A
- Pinzas aisladas con 1,8m de cable

- ▶ **BBT80 COMPROBADOR ELECTRÓNICO BATERÍAS CON IMPRESORA**

**339,00 €**



- ▶ **BBT60 COMPROBADOR ELECTRÓNICO BATERÍAS**

**199,00 €**



# ELECTRICIDAD

- ▶ **BGIS125 SOLDADOR A GAS**

- Potencia ajustable de 25-125W
- Temperatura de soldadura 580°C. Soldadura por llama, hasta 1.300°C

**NOVEDAD !!**

**89,00 €**



- ▶ **Cables de batería**

- ▶ **BBJL1630**
- 16 mm<sup>2</sup> x 3 m.

**22,50 €**



- ▶ **BBJL2535**
- 25 mm<sup>2</sup> x 3,5 m.

**51,50 €**

- ▶ **BBJL3545**
- 35 mm<sup>2</sup> x 4,5 m.

**68,50 €**



- ▶ **BLBT100 CENTRAFAROS LÁSER DUAL**

- Para faros estándar y de XENON
- Luxómetro digital
- Base anti-vuelco robusta con 4 ruedas que lo hacen fácil de manejar
- Rango de trabajo:
  - Alt. Min: 240 mm.
  - Alt. max: 1 400.
- La barra giratoria permite una rotación de 360° del cuerpo centrafaros sobre el eje de la barra, que lo hace apropiado para ser montado sobre raíles
- Certificado CE y NFR63-801

**620,00 €**

- ▶ **BELMS12OBDL PROTECTOR DE MEMORIAS OBDII 12V**

- Enchufe de entrada auxiliar protegido con fusible
- Con sistema de auto detección

**39,95 €**



**44,50 €**

- ▶ **BELP1224 PROTECTOR DE PICOS 12/24V**



- ▶ **BMMTRMS1 MULTIMETRO**

- Modelo Autorrango
- Puerto USB para conexión a PC
- Software para PC en memoria USB incluido
- Retroiluminado
- Indicador de carga de batería del equipo
- Incluye:
  - Estuche
  - Puntas de prueba de 1m, Cat III 1000V, 10A
  - Pinzas de cocodrilo Cat III 1000V, 10A
  - Sonda temperatura
  - Cable USB 1,2m conexión a PC
  - Manual de instrucciones
  - Memoria USB
  - Certificado
  - Pila 9V

**112,00 €**

## TREN RODANTE



▶ **BWSMB17 VASO 17MM PARA ANTIRROBO MERCEDES**



**9,00 €**



▶ **BWSS12P3L JGO DE TRES VASOS LARGOS PARA RUEDAS**

- 17mm, 19mm y 21mm en cuadrado de 1/2"
- Longitud de 150mm que evita tener que acoplar alargadera

**43,00 €**

▶ **BWSS12P3 JUEGO DE VASOS PARA RUEDAS**

- 17, 19, 21 mm.

**19,90 €**

▶ **BWSHK21 VASO 21MM PARA ANTIRROBO HYUNDAI-KIA**



**9,50 €**

▶ **BWSMB15 VASO IMPACTO 1/2" 15MM PARA RUEDAS**



**8,00 €**

▶ **BWTB12P BARRA LIMITADORA DE PAR, 1/2"**

- Para usar en aproximaciones con neumática, y evitar el apriete excesivo
- Alcanzado el par, la barra torsiona avisando así
- No sustituye el uso de la dinamométrica para conseguir el apriete preciso



▶ **BWTVCTT355 DESTORNILLADOR DINAMOMETRICO PARA VAVULAS CON SENSOR TPMS**

- Par prefijado a 0,45Nm.

**15,00 €**



▶ **BS25 PALANCA PARA BRAZO DE SUSPENSION**

**130,00 €**



CODIGO	DESCRIPCIÓN	PRECIO
BWTB12P90	90Nm	<b>9,90€</b>
BWTB12P100	100Nm	<b>9,90€</b>
BWTB12P110	110Nm	<b>9,90€</b>
BWTB12P120	120Nm	<b>9,90€</b>
BWTB12P135	135Nm	<b>9,90€</b>
BWTB12P150	150Nm	<b>9,90€</b>
BWTB12P160	160Nm	<b>9,90€</b>
BWTB12P175	175Nm	<b>9,90€</b>



▶ **BBRPTG1 JUEGO DE GALGAS PARA MEDIR PASTILLAS DE FRENO**

- De 2 a 12mm
- Fácil y rápida visualización del estado de las pastillas de freno
- Fabricadas en aluminio anodizado

**11,50 €**

▶ **BWTDG1 PROFUNDÍMETRO DIGITAL PARA NEUMATICOS**

- Rango 0-25mm
- Fabricado en acero inoxidable
- Presentado en estuche plástico

**21,50 €**



## TREN RODANTE



▶ **BBR300P50 REPOSICIONADOR PISTONES DE FRENO**

- Reposicionador de izquierdas y derechas.
- Con este producto cubrimos el 90% del parque actual de coches (VW Group, Renault, Citroën, Peugeot...).
- 50 piezas.

**140,00 €**



**8,80 €**

▶ **BOD2FS JARRA 2L CON BOQUILLA FLEXIBLE**

- 2l capacidad y boquilla 185mm.
- Resistente a productos químicos.

▶ **2484/S4 JUEGO DE 4 PALANCAS MULTIUSO**

**18,50 €**



▶ **BS52 EXTRACTOR RÓTULAS 28-45MM**

- Tres cabezas intercambiables para los diferentes tamaños de rótula

**136,00 €**



▶ **BBR100 COMPROBADOR LÍQUIDO DE FRENOS DE BOLSILLO**

- Para DOT3, DOT4, DOT5.1.
- Funciona con pila AA 1,5V.
- 150mm de largo y 20mm de diámetro.

**25,00 €**



▶ **BBRAS14 JUEGO ADAPTADORES PARA TAPONES LÍQUIDO DE FRENOS**

- Para su uso con el purgador de frenos BBRBB12

**165,00 €**

▶ **BBRBB12 PURGADOR DE FRENOS ELÉCTRICO 12V**

- Con selección de modo purgado continuo o por pulsos
- Fácil regulación de presión de trabajo 0,2-3,5 bar
- Válido para DOT3, DOT4 y DOT5.1
- Chasis de acero inoxidable
- Aviso de inversión de polaridad y bajo nivel de líquido
- Válvula interna que impide la entrada de aire en el equipo.
- Adaptador E20PW con sistema de conector rápido
- Tanque de 10l para líquido nuevo y bote de 1l para líquido usado

**885,00 €**



▶ **BLT550 TERMÓMETRO INFRARROJOS**

- Visor laser
- -50°C a +550°C
- Resolución 0,1°C
- Dist./área medida: 12:1
- Pila 9V. (no incluida)

**41,00 €**





## ▶ BS30PG COMPRESOR DE AMORTIGUADORES MCPHERSON

- Nuevo modelo más potente y seguro
- Sistema de doble pistón, fuerza de compresión de 24.000N
- Presión de trabajo 5-10 bar
- Apertura máxima de mordazas 450mm, recorrido 300mm
- 4 mordazas de ajuste independiente
- Seguridad: Doble barra con rejilla, válvula de accionamiento sólo con jaula, cable antideslizamiento
- Válido para turismos, 4x4s y furgonetas

**1.360,00 €**

**¡¡ MÁS SEGURO !!**



**36,00 €**

## ▶ BUC50 ALICATE UNIVERSAL PARA ESCAPES



## ▶ 4590SHS5 JUEGO DE EXTRACTORES

- Para interiores y exteriores de 15 a 80mm.
- Con masa de inercia de 1,2kg.

**114,00 €**



## ▶ BS15 COMPRESOR DE MUELLES PARA MC PHERSON

- Cuerpo principal.
- Abrazadera.
- 3 pares de mordazas con fundas para no dañar los muelles.

**360,00 €**



**65,00 €**

## ▶ BE254A ALICATE PARA ABRAZADERAS ELÁSTICAS

- Con sistema carraca de bloqueo
- Para abrazaderas de 18-54mm de diámetro
- Longitud cable 590mm

**NOVEDAD !!**



## ▶ BPOC15 ALICATE PARA ABRAZADERAS OETIKER

**42,90 €**



## ▶ BPCVB1 EXPANSOR NEUMÁTICO DE GUARDAPOLVOS

- Para diámetros de fuelles de 20 a 120mm.

**129,00 €**



**350,00 €**

## ▶ BE5401D COMPRESÍMETRO PARA MOTORES DIESEL

- Manómetro de 2.5" con un rango de medición - Bar 0-69; PSI 0-1000; con amplia selección de adaptadores para inyectores y calentadores
- Maletín que incluye:
  - Adaptador 90°
  - 20 falsos calentadores
  - 5 adaptadores de inyector
  - 2 juegos de juntas arandelas y toberas
  - 1 set de abrazadera y adaptador de sujeción
  - 6 adaptadores de conexión para medidas de inyectores de coches, furgonetas, camiones, autobuses



**249,00 €**

## ▶ BE301 CENTRADOR DE EMBRAGUES SAC

## ▶ BE762 PAREJA DE LAPEADORES DE VÁLVULAS

- Diámetros 19, 22 y 32mm.

**7,50 €**



## ▶ BE5500 JUEGO VASOS ACANALADOS PARA SENSORES

- Medidas:
  - 3/8": 10, 11, 12 y 14mm
  - 1/2" 17 y 19mm

**29,00 €**



## ▶ BE513201 KIT EXTRACCIÓN ELECTRODOS DE CALENTADORES

- El juego incluye las herramientas necesarias para desmontar la parte del electrodo de los calentadores sin dañar la culata.
- La alternativa es desmontar la culata, por lo que el ahorro de tiempo es considerable.
- Medidas: M8x1, M9x1, M10x1, M10x1,25

**275,00 €**



## ▶ BE5400P COMPRESÍMETRO PARA MOTORES DE GASOLINA

- Muestra los datos Bar 0-21; PSI 0-300; KPA 0-2068. Memoriza hasta 6 lecturas.
- Maletín que incluye:
  - Manguera flexible (300mm) con conector rápido y adaptador doble M14/M18.
  - Dos barras con tope de goma sellado (una recta y otra acodada).
  - Adaptadores para diferente roscado de bujía.
    - M10x1.0 m.
    - M12x1.25 m.
    - M14x1.25 m.
  - Una gama de juntas tóricas.
  - Batería 9V 6MR61.
  - Caja robusta de plástico termoconformado.

**95,00 €**

## ▶ BE301CM PAREJA DE CENTRADORES DE EMBRAGUE

- Para diámetros 15-19mm y 20-26,6mm



**34,90 €**





http://www.bahco.com/enginetoofinder



▶ **BE410 EQUIPO PARA PURGA Y RELLENO DEL LÍQUIDO DE REFRIGERACIÓN**

**142,00 €**



▶ **BE400P24 JUEGO PARA EL CONTROL DEL CIRCUITO DE REFRIGERACION, 24 PZAS.**

**230,00 €**



▶ **BE5200 COMPROBADOR DE PRESION DE ACEITE MOTOR**

- Roscas SAE (Negro): 1/2" x 20 UNF, 3/8" x 20 UNF, 1/4"x18 NPT, 1/8"x 27 UPT, R 1/8" DIN.
- Roscas métricas (Plateado): M10x1.0, M12x1.5, M14x1.5, M16x1.5, M18x1.5.

**115,00 €**



▶ **BE500P24 JUEGO 24 PIEZAS EXTRACCIÓN POLEAS DE ALTERNADOR**

- Cubre la mayor parte del parque automovilístico europeo.

**79,00 €**

▶ **BE1315P7 JUEGO PARA RECTIFICAR ASIENTOS DE INYECTORES**

**67,00 €**



ARTICULO	DIMENSIONES	APLICACIONES
	15x19	Aplicaciones universales Delphi/Inyectores Bosch
Escariador plano	17x17	(BMW/PSA/RENAULT/ FORD)
	17x19	Inyectores Bosch (Mercedes CRD)
Escariador angulado	17x17	Mercedes-Benz CDI
	17x21	Fiat / Iveco
Barra de colocación		
Mango en T		

▶ **BE5350 COMPROBADOR DE RETORNO DE INYECCION EN MOTORES COMMON RAIL**



**145,00 €**

▶ **BE1320S17 JGO PARA LIMPIAR ASIENTOS DE INYECTORES DIESEL**

- Contenido:
- Cinco cepillos de acero-latón para limpiar la carbonilla de las paredes internas
  - Dos cepillos de nylon-silicona para limpiar el fondo del asiento
  - Seis tapones de cierre para proteger la cámara de combustión durante la limpieza
  - Cepillo de alambre fino
  - Dos adaptadores
- Ideal para su uso con la herramienta electroportátil Bahco



**69,00 €**



▶ **BE1310DNS UTIL PARA ASIENTO DE VÁLVULA INYECTORES DENSO**



**6,15 €**



▶ **BE502104 UTIL POLEA CIGÜENAL BMW**

- BMW 318D, 320D, 520D, X3 2.0D.

**62,50 €**



▶ **BE505101 JUEGO CALADO FORD GASOLINA 1.25, 1.4, 1.6**

- Ford Fiesta, Focus, Cmax, Mondeo, Fusion
- Motores 1.25, 1.4, 1.6, 1.6Ecoboost, 1.6Ti-VCT

**78,00 €**



▶ **BE505204 JGO CALADO DIESEL FORD PSA D**

- Ford Fiesta, Focus, C-Max, Mondeo, Galaxy, Volvo 240, V50, P207, P208,...
- Motores 1.4, 1.8, 2.0, 2.2, 2.5.

**123,00 €**

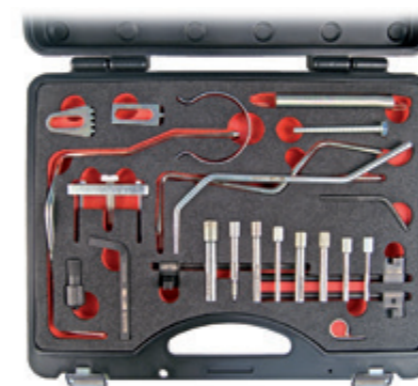

▶ **BE507203 JGO CALADO DIESEL PSA**

- Citroen, Peugeot
- Motores 1.4D, 1.5D, 1.6D, 1.9D, 2.0D

**200,00 €**



▶ **BE508202 JGO CALADO DIESEL RENAULT**

- Renault Clio, Kangoo, Laguna, Espace, Mégane, Scenic, Nissan Qashqai, Opel Vivaro
- Motores 1.5D, 1.9D, 2.2D, 2.5D

**167,00 €**



▶ **BE508204 JGO CALADO 1.6 DCI DIESEL RENAULT**

- Renault Mégane, Scenic, Talismán.
- Motores R9M.

**165,00 €**



▶ **BE509205 JUEGO DE CALADO GRUPO VAG DIESEL 1.6, 1.9, 2.0 (UTIL CIGÜENAL REDONDO)**

- Audi, Seat, Skoda, Volkswagen
- Motores 1.6TDI CR, 1.9TDI, 2.0TDI CR

**35,00 €**

▶ **BE509206 JUEGO DE CALADO GRUPO VAG DIESEL 1.9, 2.0 (UTIL CIGÜENAL OVAL)**

- Audi, Seat, Skoda, Volkswagen
- Motores 1.9TDI PD, 2.0TDI PD, 2.0SDI

**35,50 €**

▶ **BE523106 PALANCA DE AMARRE DE POLEAS**

**24,50 €**





# APRIETE CONTROLADO

NOVEDAD !!

## ▶ 74WR-XX LLAVE DINAMOMÉTRICA DE DISPARO

- Precisión del 3% que excede las exigencias ISO6789
- Fiable mecanismo que asegura más de 100.000 ciclos dentro de la precisión
- Carraca de cuadrado pasante que permite aprietes a derechas y a izquierdas (salvo 74WR-25, con carraca standard)
- Anillo azul que avisa visualmente si la llave está bloqueada o no.
- Mango de agradable tacto y resistente a los productos químicos
- Se suministra con certificado individualizado de fábrica
- Made in UK

CODIGO	DESCRIPCIÓN		LONGITUD	RANGO	PRECIO
74WR-25	Lladina 1/4" 25Nm	1/4"	221mm	5-25Nm	<b>150,00€</b>
74WR-50	Lladina 3/8" 50Nm	3/8"	335mm	10-50Nm	<b>140,00€</b>
74WR-100	Lladina 1/2" 100Nm	1/2"	387mm	20-100Nm	<b>145,00€</b>
74WR-200	Lladina 1/2" 200Nm	1/2"	470mm	40-200Nm	<b>145,00€</b>
74WR-340	Lladina 1/2" 340Nm	1/2"	685mm	68-340Nm	<b>165,00€</b>
74WR-400	Lladina 3/4" 400Nm	3/4"	686mm	80-400Nm	<b>199,00€</b>



## ▶ MAM50M GONIÓMETRO DIGITAL

- Adaptador electrónico angular
- Fijación magnética
- Señal visual y de audio con dos LEDs rojas y 10 verdes
- Apagado automático
- 9 memorias para preajuste de valores
- 2 AAA baterías incluidas
- Con estuche de almacenaje
- A= Ø 56 mm; B=37 mm

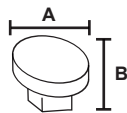

**108,00 €**



## ▶ TAW12340 LLAVE DINAMOMÉTRICA ELECTRÓNICA DE PAR Y GRADOS

- Señal visual (led y display), sonora, y vibración.
- Medición en ambas direcciones, con precisión 2% a derechas y 3% a izquierdas
- Avisos de recalibración programables
- Utilizable del 5% de la escala al 100% por lo que una sola llave cubre lo que sería requerido con dos llaves mecánicas y un goniómetro
- Ideal para culatas, embragues,...
- ISO6789

**429,00 €**

NOVEDAD !!

## ▶ 76R3-XX LLAVE DINAMOMÉTRICA DE FLEXIÓN

- La llave se "flexiona" al alcanzar el par, reduciendo el riesgo de excederse en la torsión
- Carraca de cuadrado pasante que permite uso a derechas e izquierdas
- Made in UK



CODIGO	DESCRIPCIÓN		LONGITUD	RANGO	PRECIO
76R3-800	Dinamométrica flexión 800Nm	3/4"	1.214mm	200-800Nm	<b>385,00€</b>
76R3-1000	Dinamométrica flexión 1000Nm	3/4"	1.449mm	300-1000Nm	<b>399,00€</b>



Bahco  Irmo   
son marcas registradas de SNA Europe

Sello del distribuidor

SNA Europe COMPITE-2020-1